



















GIMS75 ()**
GIMS150 ()**
GIMS75 2H ()**
GIMS150 2H ()**
GIMS75-6 ()**
GIMS150-6 ()**

7 902 ...
7 902 ...
7 902 ...
7 902 ...
7 902 ...
7 902 ...

		GIMS75 (**)	GIMS75 (**)	GIMS75 (**)	GIMS75 (**)	GIMS75 2H (**)	GIMS75 2H (**)	GIMS75-6 (**)	GIMS75-6 (**)	GIMS75-6 (**)	GIMS75-6 (**)
		7 902 ...	7 902 ...	7 902 ...	7 902 ...	7 902 ...	7 902 ...	7 902 ...	7 902 ...	7 902 ...	7 902 ...
n	/min	2 880	3 450	2 880	3 450	1 440/ 2 880	1 730/ 3 450	2 880	3 450	2 880	3 450
P₁	W	4 000	4 000	4 000	4 000	2 600/ 3 100	2 600/ 3 100	6 000	6 000	6 000	6 000
U	V	3 x 400 3~	3 x 440 3~	3 x 230 3~	3 x 220 3~	3 x 400 3~	3 x 440 3~	3 x 400 3~	3 x 440 3~	3 x 230 3~	3 x 220 3~
f	Hz	50	60	50	60	50	60	50	60	50	60
v₀	m/s	30	36	30	36	15/30	18/36	30	36	30	36
█	kg	115	115	115	115	115	115	115	115	115	115
l₁	mm	2 000	2 000	2 000	2 000	2 000	2 000	2 000	2 000	2 000	2 000
l₂	mm	75	75	75	75	75	75	75	75	75	75
		⊕/∥	⊕/∥	⊕/∥	⊕/∥	⊕/∥	⊕/∥	⊕/∥	⊕/∥	⊕/∥	⊕/∥

		GIMS150 (**)	GIMS150 (**)	GIMS150 (**)	GIMS150 (**)	GIMS150 2H (**)	GIMS150 2H (**)	GIMS150-6 (**)	GIMS150-6 (**)	GIMS150-6 (**)	GIMS150-6 (**)
		7 902 ...	7 902 ...	7 902 ...	7 902 ...	7 902 ...	7 902 ...	7 902 ...	7 902 ...	7 902 ...	7 902 ...
n	/min	2 880	3 450	2 880	3 450	1 440/ 2 880	1 730/ 3 450	2 880	3 450	2 880	3 450
P₁	W	4 000	4 000	4 000	4 000	2 600/ 3 100	2 600/ 3 100	6 000	6 000	6 000	6 000
U	V	3 x 400 3~	3 x 440 3~	3 x 230 3~	3 x 220 3~	3 x 400 3~	3 x 440 3~	3 x 400 3~	3 x 440 3~	3 x 230 3~	3 x 220 3~
f	Hz	50	60	50	60	50	60	50	60	50	60
v₀	m/s	30	36	30	36	15/30	18/36	30	36	30	36
█	kg	126	126	126	126	126	126	126	126	126	126
l₁	mm	2 000	2 000	2 000	2 000	2 000	2 000	2 000	2 000	2 000	2 000
l₂	mm	150	150	150	150	150	150	150	150	150	150
		⊕/∥	⊕/∥	⊕/∥	⊕/∥	⊕/∥	⊕/∥	⊕/∥	⊕/∥	⊕/∥	⊕/∥

de		5	es		30	sv		56	pl		81
en		10	pt		35	fi		61	ru		87
fr		15	el		40	hu		66	zh(CM)		93
it		20	da		46	cs		71			
nl		25	no		51	sk		76			

1

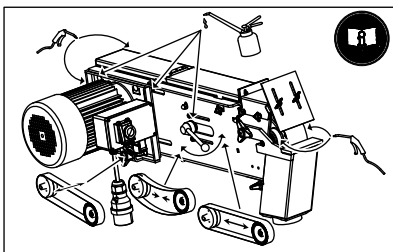

25

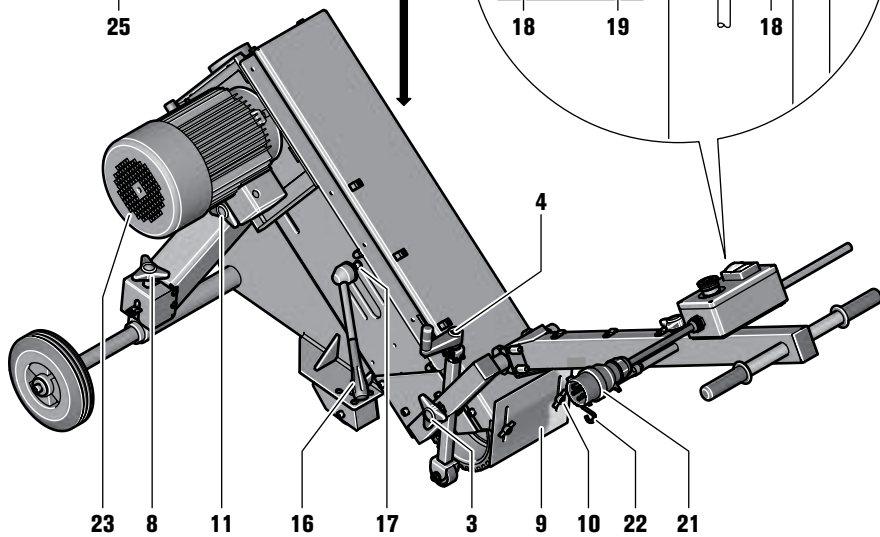
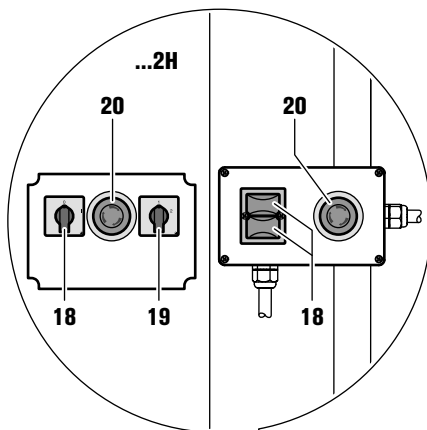

23

8

11

16

17

3

9

10

22

21

2

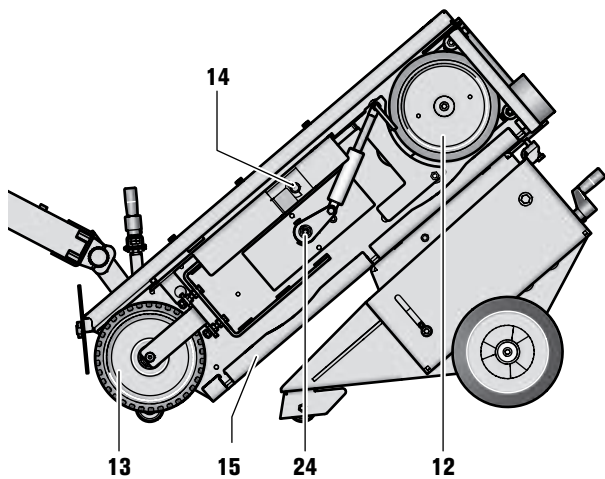

14

13

15

24



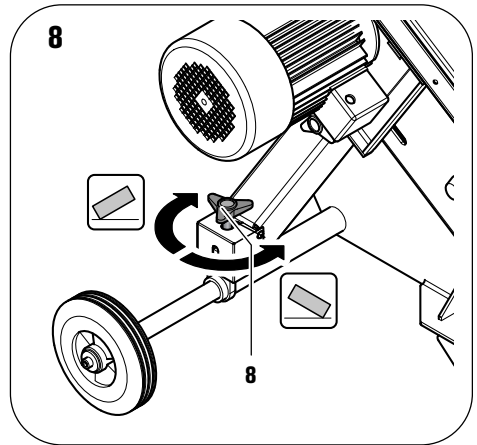
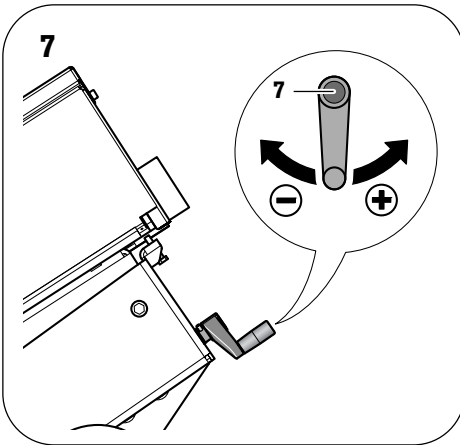
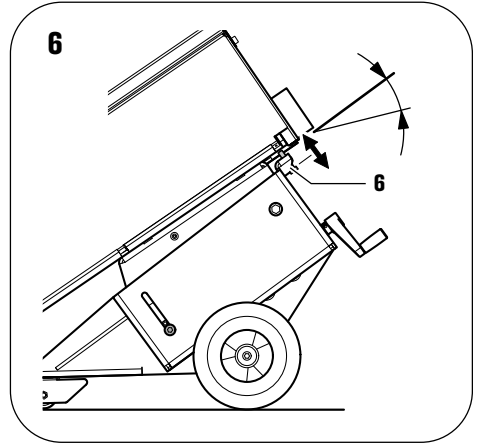
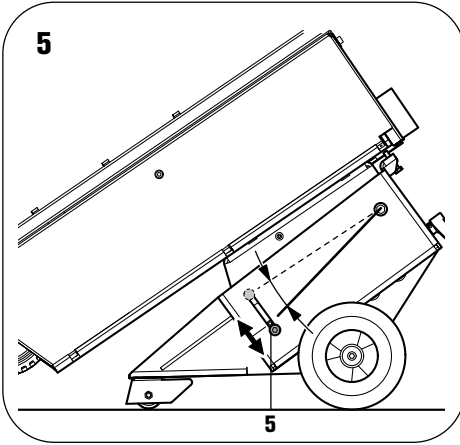
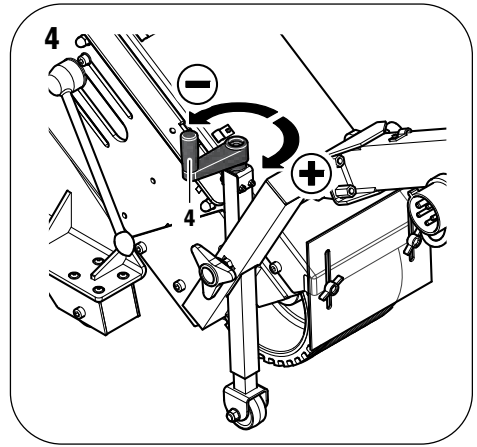
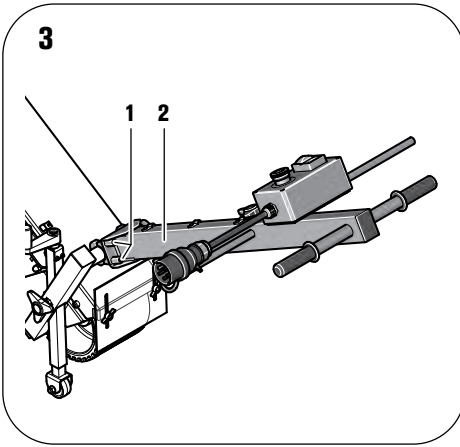













12



Originalbetriebsanleitung.

Verwendete Symbole, Abkürzungen und Begriffe.

Die in dieser Betriebsanleitung und ggf. auf der Maschine verwendeten Symbole dienen dazu, Ihre Aufmerksamkeit auf mögliche Gefährdungen bei der Arbeit mit dieser Maschine zu lenken.

Symbol, Zeichen	Erklärung
	Rotierende Teile der Maschine nicht berühren.
	Den Anweisungen im nebenstehenden Text oder Grafik folgen!
	Die beiliegenden Dokumente wie Betriebsanleitung und Allgemeine Sicherheitshinweise unbedingt lesen.
	Vor diesem Arbeitsschritt den Netzstecker aus der Netzsteckdose ziehen. Sonst besteht Verletzungsgefahr durch unbeabsichtigtes Anlaufen der Maschine.
	Beim Arbeiten Augenschutz benutzen.
	Beim Arbeiten Gehörschutz benutzen.
	Beim Arbeiten Staubschutz benutzen.
	Beim Arbeiten Handschutz benutzen.
	Warnung vor Gefahr
	Diese Stellen können heiß werden.
	Bestätigt die Konformität des Elektrowerkzeugs mit den Richtlinien der Europäischen Gemeinschaft.
	Bestätigt die Konformität des Elektrowerkzeugs mit den Richtlinien von Großbritannien (England, Wales, Schottland).
	Ausgemusterte Maschinen und andere elektrotechnische und elektrische Erzeugnisse getrennt sammeln und einer umweltgerechten Wiederverwertung zuführen.
3~	Netzanschlussart Dreiphasen-Wechselstrom
	Einschalten
	Ausschalten
	Drehrichtung
	Erzeugnis mit Basisisolierung und zusätzlich an den Schutzleiter angeschlossenen berührbaren leitfähigen Teilen.
(**)	Kann Ziffern oder Buchstaben enthalten

Zeichen	Einheit international	Einheit national	Erklärung
v_0	m/s	m/s	Schleifbandgeschwindigkeit
n	/min, min^{-1} , rpm, r/min	/min	Leerlaufdrehzahl
P_f	W	W	Leistungsaufnahme
U	V	V	Bemessungsspannung
f	Hz	Hz	Frequenz
l_f	mm	mm	Schleifbandlänge

Zeichen	Einheit international	Einheit national	Erklärung
l_2	mm	mm	Schleifbandbreite
	kg	kg	Gewicht entsprechend EPTA-Procedure 01
	m, s, kg, A, mm, V, W, Hz, N, °C, dB, min, m/s ²	m, s, kg, A, mm, V, W, Hz, N, °C, dB, min, m/s ²	Basis- und abgeleitete Einheiten aus dem Internationalen Einheitensystem SI.

Zu Ihrer Sicherheit.



Verwenden Sie diese Maschine nicht, bevor Sie diese Betriebsanleitung sowie die beiliegenden „Allgemeinen Sicherheitshinweise“ (Schrifttennummer 3 41 30 054 06 1) gründlich gelesen und vollständig verstanden haben, einschließlich der Abbildungen, Spezifikationen und Sicherheitsregeln.

Beachten Sie ebenso die einschlägigen nationalen Bestimmungen für elektrische Sicherheit und Arbeitsschutz.

Die Nichtbeachtung der Sicherheitshinweise in der genannten Dokumentation kann zum elektrischen Schlag, Brand und/oder einer ernststen Verletzung führen.

Diese Betriebsanleitung zum späteren Gebrauch aufbewahren und bei einer Weitergabe oder Veräußerung der Maschine überreichen.

Bestimmung der Maschine.

Der Bandschleifer mit Fahrgestell ist bestimmt zum Schleifen von metallischen Bodenflächen (außer Magnesium) mit den von FEIN zugelassenen Schleifbändern in wettergeschützter Umgebung.

Spezielle Sicherheitshinweise.

Tragen Sie persönliche Schutzausrüstung. Verwenden Sie je nach Anwendung Vollgesichtsschutz, Augenschutz oder Schutzbrille. Soweit angemessen, tragen Sie Staubmaske, Gehörschutz, Schutzhandschuhe oder Spezialschürze, die kleine Schleif- und Materialpartikel von Ihnen fernhält. Die Augen sollen vor herumfliegenden Fremdkörpern geschützt werden, die bei verschiedenen Anwendungen entstehen. Staub- oder Atemschutzmaske müssen den bei der Anwendung entstehenden Staub filtern. Wenn Sie lange lautem Lärm ausgesetzt sind, können Sie einen Hörverlust erleiden.

Stellen Sie vor dem Einschalten sicher, dass alle Spannhelme am Fahrgestell gut festgezogen sind. Senkt sich die Maschine während des Arbeitsvorganges plötzlich ab, kann dies zu schweren Unfällen führen.

Arbeiten Sie nur auf waagrechten Flächen. Auf schrägen Flächen kann die Maschine außer Kontrolle geraten.

Das Verlängerungskabel während des Arbeitsvorganges immer von der Arbeitsstelle wegführen. Wird das Netzkabel überfahren, gequetscht oder beschädigt, besteht die Gefahr eines elektrischen Schlags!

Stellen Sie vor dem Anschluss an das Stromnetz sicher, dass der Bandschleifer ausgeschaltet ist (Taste „0“ am Sicherheitsschalter muss gedrückt sein!). Verbinden Sie das Verlängerungskabel mit dem Stecker (21). Ziehen Sie das Verlängerungskabel durch die Kabelführung (22).

Tragen Sie beim Arbeiten keine lose Kleidung, Schmuck oder offene, lange Haare. Lose Gegenstände können trotz Schutzvorrichtungen von sich bewegenden Teilen erfasst werden und zu Verletzungen führen.

Verwenden Sie keine verschlissenen, eingerissenen oder stark zugesetzten Schleifbänder. Handhaben Sie Schleifbänder sorgsam und bewahren Sie diese nach den Anweisungen des Herstellers auf. Schleifbänder nicht knicken! Beschädigte Schleifbänder können zerreißen, weggeschleudert werden und jemanden verletzen.

Verwenden Sie keine Schleifbänder oder sonstiges Zubehör, das nicht speziell vom Hersteller entwickelt oder freigegeben wurde. Sicherer Betrieb ist nicht alleine dadurch gegeben, dass ein Schleifband oder Zubehör auf Ihre Maschine passt.

Verwenden Sie immer die an der Maschine befindlichen Schutzvorrichtungen. Die Schutzvorrichtungen müssen sicher an der Maschine montiert sein, so dass ein Höchstmaß an Sicherheit erreicht wird. Die Schutzvorrichtungen sollen den Bediener vor umherfliegenden Schleifpartikeln und unbeabsichtigter Berührung mit dem Schleifband schützen.

Achtung Brand- und Explosionsgefahr! Beim Schleifen von Metallen (z. B. Aluminium) entsteht Staub, der brennbar oder explosiv sein kann. Betreiben Sie die Maschine nicht in der Nähe brennbarer Materialien. Funken können diese Materialien entzünden.

Achten Sie darauf, dass keine Personen durch Funkenflug gefährdet werden. Entfernen Sie brennbare Materialien aus der Nähe. Beim Schleifen von Metallen entsteht Funkenflug.

Achten Sie bei anderen Personen auf sicheren Abstand zu Ihrem Arbeitsbereich. Jeder, der den Arbeitsbereich betritt, muss persönliche Schutzausrüstung tragen. Bruchstücke des Werkstücks oder gebrochener Einsatzwerkzeuge können wegfliegen und Verletzungen auch außerhalb des direkten Arbeitsbereichs verursachen.

Die bearbeitete Fläche kann sehr heiß werden. Berühren Sie diese nicht mit der Hand.



Berühren Sie niemals das laufende Schleifband. Es besteht Verletzungsgefahr.

Drücken Sie in Gefahrensituationen sofort die Sicherheits-Aus-Taste. Die Maschine läuft bis zu 50 Sekunden nach.

Reinigen Sie regelmäßig die Lüftungsöffnungen der Maschine. Das Motorgebläse zieht Staub in das Gehäuse. Dies kann bei übermäßiger Ansammlung von Metallstaub elektrische Gefährdungen verursachen.

Der Stecker der Maschine darf nur von einem Elektrofachmann montiert werden. Der Schutzleiter in der Netzsteckdose muss mit der Schutzterdung des Stromnetzes verbunden sein.

Bei Wartung und Instandsetzung den Netzstecker ziehen! Wird die Maschine unbeabsichtigt eingeschaltet, kann dies zu schweren Verletzungen führen.

Lassen Sie die elektrische Sicherheit der Maschine den gesetzlichen Bestimmungen entsprechend regelmäßig überprüfen. Bei nicht geprüften Maschinen besteht die Gefahr eines elektrischen Schlags!

Prüfen Sie vor der ersten Inbetriebnahme die Drehrichtung des Motors. Bei falscher Drehrichtung kann das Werkstück weggeschleudert werden und Unfälle verursachen. Die Drehrichtung darf nur von einem Elektrofachmann umgestellt werden.

Stehen Sie oder andere Personen beim Einschalten der Maschine niemals direkt neben dem Schleifband. Das Schleifband kann reißen und schwere Verletzungen verursachen.

Umgang mit gefährdenden Stäuben

Bei Werkstoff abtragenden Arbeitsvorgängen mit diesem Werkzeug entstehen Stäube, die gefährlich sein können.

Berühren oder Einatmen von einigen Stäuben z. B. von Asbest und asbesthaltigen Materialien, bleihaltigem Anstrich, Metall, einigen Holzarten, Mineralien, Silikatpartikeln von gesteinhaltigen Werkstoffen, Farblösemitteln, Holzschutzmitteln, Antifouling für Wasserfahrzeuge kann bei Personen allergische Reaktionen und/oder Atemwegserkrankungen, Krebs, Fortpflanzungsschäden auslösen. Das Risiko durch das Einatmen von Stäuben hängt von der Exposition ab. Verwenden Sie eine auf den entstehenden Staub abgestimmte Absaugung sowie persönliche Schutzausrüstungen und sorgen Sie für eine gute Belüftung des Arbeitsplatzes. Überlassen Sie das Bearbeiten von asbesthaltigen Material nur den Fachleuten.

Holzstaub und Leichtmetallstaub, heiße Mischungen aus Schleifstaub und chemischen Stoffen können sich unter ungünstigen Bedingungen selbst entzünden oder eine Explosion verursachen. Vermeiden Sie Funkenflug in Richtung Staubbehälter sowie Überhitzung des Elektrowerkzeugs und des Schleifguts, leeren Sie rechtzeitig den Staubbehälter, beachten Sie die Bearbeitungshinweise des Werkstoffherstellers sowie die in Ihrem Land gültigen Vorschriften für die zu bearbeitenden Materialien.

Auf einen Blick.

- 1 Feststellschrauben
- 2 Lenkstange
- 3 Feststellschraube
- 4 Kurbel für Bandschleifer-Höheneinstellung
- 5 Schraube für Tiefenanschlag
- 6 Schraube für Höhenanschlag
- 7 Kurbel für Hubkrafteinstellung
- 8 Sterndrehschraube für Paralleleinstellung
- 9 Funkenschutz
- 10 Flügelsschrauben, Funkenschutz
- 11 Sterndrehschraube, Bandlaufjustierung
- 12 Antriebsscheibe
- 13 Kontaktscheibe
- 14 Schraube für Seitendeckel
- 15 Seitendeckel
- 16 Spannhebel
- 17 Schrauben, Grobeinstellung für Bandspannung
- 18 Ein-/Ausschalter
- 19 Drehzahlumschaltung (nur 2H-Modelle)
- 20 Sicherheits-Aus-Taste
- 21 Stecker
- 22 Kabelführung
- 23 Lüftungsschlitze
- 24 Schmiernippel
- 25 Hinweisschild

Einstellungen.



Ziehen Sie vor allen Arbeiten an der Maschine den Netzstecker aus der Steckdose.

Lenkstange einstellen (Bild 3).

Die vier Schrauben (1) lösen und die Lenkstange (2) auf die gewünschte Arbeitshöhe einstellen. Alle Schrauben in dieser Position festziehen.

Schleifabtrag einstellen (Bilder 1/4).

Stellen Sie den Bandschleifer mit der Sterndrehschraube (3) ungefähr auf Arbeitshöhe ein.

Stellen Sie mit der Kurbel (4) den Abstand zwischen Schleifband und Oberfläche ein. Der Schleifabtrag kann auch während des Arbeitsvorganges reguliert werden.

Tiefenanschlag einstellen (Bilder 1/5).

Die Schraube (5) lösen.

Mit der Kurbel (4) den Bandschleifer auf den Schleifabtrag einstellen der maximal erreicht werden soll.

Den Tiefenanschlag mit der Schraube (5) in dieser Position fixieren.

Höhenanschlag einstellen (Bild 6).

Die Lenkstange nach oben schwenken, so dass sich der Bandschleifer nach oben bewegt.

Mit der Schraube (6) kann die gewünschte Schwenkhöhe eingestellt werden.

Hubkraft einstellen (Bild 7).

Mit der Kurbel (7) kann die erforderliche Hubkraft eingestellt werden.

Die Hubkraft so einstellen, dass der Bandschleifer leichtgängig abgesenkt werden kann und beim Anheben oder in Arbeitspausen selbsttätig in der oberen Position gehalten wird.

Parallelität einstellen (Bild 8).

Für einen gleichmäßigen Schleifabtrag ist es erforderlich, dass das Schleifband parallel zur Oberfläche läuft.

Justieren Sie den Bandlauf mit der Sterndrehschraube (8).

Funkenschutz (9) einstellen (Bild 1).

Lösen Sie die beiden Flügelschrauben (10) und stellen Sie den Funkenschutz (9) so ein, dass das Schleifband so weit wie möglich abgedeckt ist.

Ziehen Sie die Flügelschrauben wieder fest.

Bandlauf justieren.

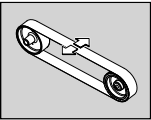

Schalten Sie die Maschine nur **kurz** ein und überprüfen Sie den Bandlauf.

Justieren Sie den Bandlauf mit der Sterndrehschraube (11) mittig, wenn sich das Schleifband nach

rechts oder links bewegt.

Falls sich der Bandlauf nicht mittig einstellen lässt:

Reinigen Sie die Antriebsscheibe (12) und die Kontaktscheibe (13) mit Druckluft.

Überprüfen Sie die Antriebsscheibe und die Kontaktscheibe auf Verschleiß, Verformung und Abnutzung. Lassen Sie beschädigte Teile sofort ersetzen!

Schleifband wechseln.



Ziehen Sie vor allen Arbeiten an der Maschine den Netzstecker aus der Steckdose.

Lösen Sie die Schraube (14) und klappen Sie den Seitendeckel (15) herunter.

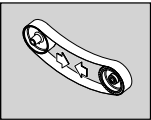

Schwenken Sie den Hebel (16) nach unten um die Spannvorrichtung zu entlasten.

Entfernen Sie das alte Schleifband.

Beachten Sie vor dem Auflegen des neuen Schleifbandes die Laufrichtungsangabe auf der Schleifbandrückseite! Sie muss mit der Drehrichtung des Antriebsrades übereinstimmen.

Legen Sie das Schleifband gleichzeitig auf die Antriebsscheibe (12) und die Kontaktscheibe (13).

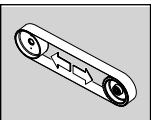

Schwenken Sie den Hebel (16) nach oben um das Schleifband zu spannen.

Falls das Schleifband nicht ausreichend gespannt werden kann muss die Spannvorrichtung neu justiert werden. Beide Schrauben (17) lösen, Spannvorrichtung versetzen und die Schrauben wieder festziehen.

Schließen Sie den Seitendeckel (15) und ziehen Sie die Schraube (14) wieder fest.

Montieren Sie die Schleifauflage (7) und den Spänekasten (8).

Prüfen Sie das Spaltmaß der Schleifauflage.

Schalten Sie die Maschine ein und justieren Sie den Bandlauf.

Betriebsanweisungen.

Einschalten:

Taste „I“ (18) drücken.

Ausschalten:

Taste „0“ (18) drücken.

Einschalten: (nur 2H-Modelle)

Schalter „I“ (18) drücken.

Ausschalten: (nur 2H-Modelle)

Schalter „I“ (18) drücken.



Die Maschine läuft nach dem Ausschalten ca. 50 sek. nach.

Sicherheits-Aus-Taste (20):

Drücken Sie in Gefahrensituationen die rote Sicherheits-Aus-Taste um die Maschine auszuschalten.

Drehzahl umschalten (19) (nur 2H-Modelle)

Schalterposition 1: Niedrige Drehzahl

Schalterposition 2: Hohe Drehzahl



Die Drehzahl darf nur bei stillstehender Maschine mit dem Schalter (19) umgeschaltet werden.

Überlastsicherung.

Bei einer anhaltend hohen Belastung über einen längeren Zeitraum wird die Maschine abgeschaltet. Nach einer Abkühlzeit von ca. 15 Minuten ist die Maschine wieder einsatzbereit.

Arbeitshinweise.

Führen Sie das Fahrgestell an die Arbeitsstelle.

Schalten Sie den Bandschleifer ein und ziehen Sie den Lenkstangenhebel in Arbeitsposition.

Führen Sie den Bandschleifer mit gleichmäßiger Geschwindigkeit über die zu schleifende Fläche.

Schwenken Sie die Lenkstange nach Beendigung des Arbeitsvorganges nach oben und schalten Sie den Bandschleifer aus.

Geräusch-Emissionswerte.

	Leerlauf	Schleifen
Gemessener A-bewerteter Emissions-Schall- druckpegel am Arbeitsplatz L_{pA} (re 20 μ Pa), in Dezibel	80,5	94
Unsicherheit K_{pA} , in Dezibel	4	4
Gemessener A-bewerteter Schallleistungs- pegel L_{WA} (re 1 pW), in Dezibel	90	100,5
Unsicherheit K_{WA} , in Dezibel	2,5	2,5
Betriebsbedingungen		
Drehzahl (/min)	3 000	3 000
Material	-	ST 37
Abmessung	-	8 x 40
Schleifband	-	GRIT by Fein 36Z

ANMERKUNG: Die Summe aus gemessenem Emissionswert und zugehöriger Unsicherheit stellt die obere Grenze der Werte dar, die bei Messungen auftreten können.



Gehörschutz benutzen!

Messwerte ermittelt nach zutreffender Produktnorm (siehe die letzte Seite dieser Betriebsanleitung).

Instandhaltung und Kundendienst.



Eine Instandsetzung darf nur durch eine Fachkraft nach den gültigen Vorschriften durchgeführt werden.

Zur Instandsetzung empfehlen wir den FEIN-Kundendienst, die FEIN-Vertragswerkstätte und die FEIN-Vertretungen.

Wenn die Anschlussleitung der Maschine beschädigt ist, muss sie durch eine speziell vorgeschaltete Anschlussleitung ersetzt werden, die über den FEIN-Kundendienst erhältlich ist.

Die aktuelle Ersatzteilliste dieser Maschine finden Sie im Internet unter www.fein.com.

Tägliche Wartungsarbeiten



Blasen Sie die Kühlluftöffnungen (23) am Motorgehäuse und die gekennzeichneten Stellen mit Druckluft aus (siehe Hinweisschild (25)).



Ölen Sie die Maschine täglich an den gekennzeichneten Stellen mit Maschinenöl (siehe Hinweisschild (25)).

Überprüfen Sie die Antriebsscheibe (12) und die Kontaktscheibe (13) bei jedem Schleifbandwechsel auf Verschleiß und Beschädigungen. Lassen Sie beschädigte Teile ersetzen.

Entfernen Sie die im Gehäuse abgelagerten Rückstände, wenn sie ausreichend abgekühlt sind. Diese dürfen nur mit geeigneten Behältern entsorgt werden.

Schmieren Sie monatlich die Lager der Spannvorrichtung am Schmiernippel (24).

Reinigen Sie die Maschine außen mit Druckluft.

Folgende Teile können Sie bei Bedarf selbst austauschen: Schleifband, Funkschutz

Gewährleistung und Garantie.

Die Gewährleistung auf das Erzeugnis gilt gemäß den gesetzlichen Regelungen im Lande des Inverkehrbringens. Darüber hinaus leistet FEIN Garantie entsprechend der FEIN-Hersteller-Garantieerklärung.

Im Lieferumfang Ihrer Maschine kann auch nur ein Teil des in dieser Betriebsanleitung beschriebenen oder abgebildeten Zubehörs enthalten sein.

Konformitätserklärung.

Die **CE-Erklärung** gilt nur für Länder der Europäischen Union und der EFTA (European Free Trade Association) und nur für Produkte, die für den EU- oder EFTA-Markt bestimmt sind. Nach dem Inverkehrbringen des Produktes auf dem EU-Markt, verliert das UKCA Zeichen seine Gültigkeit.

Die **UKCA-Erklärung** gilt nur für den britischen Markt (England, Wales und Schottland) und nur für Produkte, die für den britischen Markt bestimmt sind. Nach dem Inverkehrbringen des Produktes auf dem britischen Markt verliert das CE-Zeichen seine Gültigkeit.

Die Firma FEIN erklärt in alleiniger Verantwortung, dass dieses Produkt den auf der letzten Seite dieser Betriebsanleitung angegebenen einschlägigen Bestimmungen entspricht.

Technische Unterlagen bei: C. & E. Fein GmbH, D-73529 Schwäbisch Gmünd

Umweltschutz, Entsorgung.

Verpackungen, ausgemusterte Maschinen und Zubehör einer umweltgerechten Wiederverwertung zuführen.

Anschlusschaltbilder.

Typ GIMS75/GIMS150
440 V/254 V, 400 V/220 V
GIMS75-6/GIMS150-6
440 V/254 V, 400 V/220 V
Seite 98

















Typ GIMS75/GIMS150
230 V/220 V
GIMS75-6/GIMS150-6
230 V/220 V
Seite 99

Typ GIMS72 2H/GIMS150 2H
440 V/254 V, 400 V/220 V
Seite 100

Translation of the Original Instructions.

Symbols, abbreviations and terms used.

The symbols in the Instruction Manual and on the machine shall aid in directing your attention to possible hazardous situations when working with this machine.

Symbol, character	Explanation
	Do not touch the rotating parts of the machine.
	Observe the instructions in the text or graphic opposite!
	Make sure to read the enclosed documents such as the Instruction Manual and the General Safety Instructions.
	Before commencing this working step, pull the mains plug out of the socket. Otherwise there may be danger of injury caused by unintentional starting of the machine.
	Use eye protection during operation.
	Use ear protection during operation.
	Use a dust mask during operation.
	Use protective gloves during operation.
	Danger warning
	These locations can become hot.
	Confirms the conformity of the power tool with the directives of the European Community.
	Confirms the conformity of the power tool with the directives of Great Britain (England, Wales, Scotland).
	Worn out machine and other electrotechnical and electrical products should be sorted separately for environmental-friendly recycling.
3~	Mains supply: three-phase alternating current
	Switching on
	Switching off
	Rotation direction
	Product with basic insulation plus additional insulation on touchable, conductive parts connected to the protective conductor.
(**)	may contain numbers and letters

Character	Unit of measurement, international	Unit of measurement, national	Explanation
v_0	m/s	m/s	Sanding-belt speed
n	/min, min^{-1} , rpm, r/min	rpm	No-load speed
P_7	W	W	Power input
U	V	V	Rated voltage
f	Hz	Hz	Frequency
l_1	mm	mm	Sanding-belt length
l_2	mm	mm	Sanding-belt width
	kg	kg	Weight according to EPTA-Procedure 01

Character	Unit of measurement, international	Unit of measurement, national	Explanation
	m, s, kg, A, mm, V, W, Hz, N, °C, dB, min, m/s ²	m, s, kg, A, mm, V, W, Hz, N, °C, dB, min, m/s ²	Basic and derived units of measurement from the international system of units SI .

For your safety.



Do not use this machine before you have thoroughly read and completely understood this Instruction Manual and the enclosed “General Safety Instructions” (document number 3 41 30 054 06 1), including the figures, specifications and safety regulations.

Please also observe the relevant national regulations on electrical safety and occupational safety.

Non-observance of the safety instructions in the said documentation can lead to an electric shock, burns and/or severe injuries.

This Instruction Manual should be kept for later use and enclosed with the power tool, should it be passed on or sold.

Intended use of the machine.

The belt grinder with undercarriage is intended for grinding metal floor surfaces (except magnesium) using the grinding belts approved by FEIN in weather-protected environments.

Special safety instructions.

Wear personal protective equipment. Depending on application, use face shield, safety goggles or safety glasses. Where appropriate, wear dust mask, hearing protectors, gloves and workshop apron capable of stopping small abrasive or workpiece fragments. The eye protection must be capable of stopping flying debris generated by various operations. The dust mask or respirator must be capable of filtering particles generated by your operation. Prolonged exposure to high intensity noise may cause hearing loss.

Before switching on, make sure that all clamping levers of the undercarriage are well tightened. If the machine suddenly drops or lowers during the working procedure, this can lead to serious accidents.

Work only on horizontal surfaces. On sloped surfaces, loss of control over the machine is possible.

During the working procedure, always conduct the extension cable away from the workplace. If the power cord is run over, crushed or damaged, there is danger of electric shock!

Before connecting to the mains supply, make sure that the belt grinder is switched OFF (the “0” button on the safety switch must be pressed!). Connect the extension cable to the plug (21). Conduct the extension cable through the cable guide (22).

While working, do not wear loose clothing, jewellery or open, long hair. Despite protective devices, loose objects can be snagged or caught by moving parts and lead to injury.

Do not use worn, torn or heavily clogged grinding belts. Handle grinding belts carefully and store them accord-

ing to the manufacturer’s instructions. Do not bend or fold grinding belts! Damaged grinding belts can tear, be flung away and injure someone.

Do not use grinding belts or other accessories which are not specifically designed and recommended by the power tool manufacturer. Safe operation is not ensured merely because a grinding belt or accessory fits your machine.

Always use the protective devices attached on the machine. The protective devices must be securely mounted to the machine in order to achieve maximum safety. The protective devices are supposed to protect the user from grinding particles thrown from the machine and from accidental contact with the grinding belt.

Warning! Danger of fire and explosion! When grinding metals (e.g., aluminium), dust develops that may be combustible or explosive. Do not operate the machine near flammable materials. Sparks could cause these materials to ignite.

Pay attention that other persons are not put at risk from sparking. Remove flammable materials in close vicinity. Sparking occurs when grinding metal.

Keep bystanders a safe distance away from work area. Anyone entering the work area must wear personal protective equipment. Fragments of workpiece or of a broken accessory may fly away and cause injury beyond immediate area of operation.

The surface being worked can become very hot. Do not touch it with your hands.



Never touch the running grinding belt. Danger of injury.

In situations of danger, immediately press the safety pushbutton. The machine runs on for approx. 50 seconds.

Clean the ventilation openings on the power tool at regular intervals using non-metal tools. The blower of the motor draws dust into the housing. An excessive accumulation of metallic dust can cause an electrical hazard.

The mains plug of the machine may be mounted only by a qualified electrician. The protective conductor in the mains socket outlet must be connected with the protective earthing of the mains supply.

Pull out the mains plug for maintenance and repair! Switching the machine on unintentionally can lead to serious injuries.

Have the electrical safety of the machine checked regularly in accordance with statutory regulations. For machines that have not been checked, there may be danger of electrical shock!

Check the rotation direction of the motor before starting the operation of the machine for the first time. If the rotation direction of the motor is incorrect, the work-

piece can be thrown from the machine and cause an accident. The rotation direction may be changed only by a qualified electrician.

Make sure that you or other persons are not standing directly next to the grinding belt when switching the machine on. The grinding belt can tear apart and cause serious injuries.

Handling hazardous dusts

For work procedures with this power tool where material is removed, dusts develop that can be hazardous to one's health.

Contact with or inhaling some dust types, e. g. asbestos and asbestos-containing materials, lead-containing coatings, metal, some wood types, minerals, silicate particles from materials containing stone, paint solvents, wood preservatives, antifouling paints for vessels, can trigger allergic reactions to the operator or bystanders and/or lead to respiratory infections, cancer, birth defects or other reproductive harm. The risk from inhaling dusts depends on the exposition. Use dust extraction matched appropriately for the developing dust, as well as personal protective equipment and provide for good ventilation of the workplace. Leave the processing of asbestos-containing materials to specialists.

Wood and light-metal dust, hot mixtures of grinding dust and chemical materials can self-ignite under unfavourable conditions or cause an explosion. Avoid sparking in the direction of the dust collector as well as overheating of the power tool and the materials being sanded, empty the dust collector/container in time, observe the material manufacturer's working instructions, as well as the relevant regulations in your country for the materials being worked.

At a glance.

- 1 Locking screws
- 2 Steering bar
- 3 Locking screw
- 4 Crank for belt grinder height adjustment
- 5 Screw for depth stop
- 6 Screw for height stop
- 7 Crank for stroke-force adjustment
- 8 Star-knob bolt for parallel adjustment
- 9 Spark guard
- 10 Wing bolts of the spark guard
- 11 Star-knob bolt for adjusting the tracking of the grinding belt
- 12 Drive wheel
- 13 Contact wheel
- 14 Screw for side cover
- 15 Side cover
- 16 Clamping lever
- 17 Screws for coarse adjustment of the belt tension
- 18 On/Off switch

- 19 Speed selector (only 2H models)
- 20 Safety pushbutton
- 21 Plug
- 22 Cable guide
- 23 Ventilation slots
- 24 Lubricating nipple
- 25 Instruction label

Adjustments.



Before any work on the machine itself, pull the mains plug.

Adjusting the steering bar (figure 3).

Loosen the four screws (1) and adjust the steering bar (2) to the desired working height. Tighten all screws in this position.

Adjusting the removal rate (figures 1/4).

Adjust the belt grinder to the approximate working height with star-knob bolt (3).

Adjust the clearance between grinding belt and surface with the crank (4). The removal rate can also be adjusted during the working procedure.

Adjusting the depth stop (figures 1/5).

Loosen screw (5).

Adjust the belt grinder to the maximum desired removal rate with the crank (4).

Lock the depth stop in this position with screw (5).

Adjusting the height stop (figure 6).

Pivot the steering bar upward, so that the belt grinder moves upward.

The desired pivoting height can be set with screw (6).

Adjusting the stroke force (figure 7).

The required stroke force can be set with the crank (7).

Adjust the stroke force in such a manner that the belt grinder can be easily lowered and is automatically held in the upper position when raising it or during work breaks.

Adjusting the parallelism (figure 8).

For uniform removal rate, it is required that the grinding belt runs parallel to the surface.

Adjust the belt tracking with star-knob bolt (8).

Adjusting the spark guard (9) (figure 1).

Loosen both wing bolts (10) and adjust the spark guard (9) in such a manner that the grinding belt is covered off as far as possible.

Tighten the wing bolts again.

Adjusting the belt tracking.

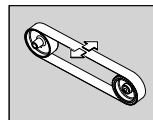

Switch the machine on only **briefly** and check the belt tracking.

If the grinding belt moves left or right, adjust the belt tracking with the star-knob bolt (11) until centred.

If the belt tracking cannot be adjusted centred:

Clean the drive wheel (12) and the contact wheel (13) with compressed air.

Check the drive wheel and the contact wheel for wear, deformation and damage. Have damaged components replaced without delay!

Replacing the grinding belt.



Before any work on the machine itself, pull the mains plug.

Loosen screw (14) and fold down the side cover (15).

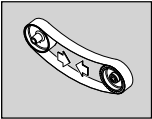

Tilt lever (16) downward to release the tensioning device.

Remove the old grinding belt.

Before mounting the new grinding belt, observe the running-direction

indication on the rear of the grinding belt! It must correspond with the rotation direction of the drive wheel.

Place the grinding belt both around the drive wheel (12) and around the contact wheel (13).

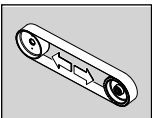

Tilt lever (16) upward to tension the grinding belt.

If the grinding belt can not be tensioned sufficiently, the tensioning device must be readjusted. Loosen both screws (17), change the position of the tensioning device and retighten the screws.

Shut the side cover (15) and tighten screw (14) again.

Mount the grinding rest (7) and the chip/grinding-dust box (8).

Check the gap size of the grinding rest.

Switch the machine on and adjust the belt run.

Operating instructions.

Switching on:

Press pushbutton "I" (18).

Switching off:

Press pushbutton "0" (18).

Switching on: (only 2H models)

Press switch "I" (18).

Switching off: (only 2H models)

Press switch "I" (18).



After switching off, the machine runs on for approx. 50 seconds.

Safety pushbutton (20):

In situations of danger, press the safety pushbutton to switch the machine off.

Reversing the speed (19) (only 2H models)

Switch position 1: Low speed

Switch position 2: High speed



The speed may only be reversed with switch (19) when the machine is stopped.

Overload protection.

In case of continuous high load over a longer period of time, the machine is switched off. After a cooling-down period of approx. 15 minutes, the machine is ready for operation again.

Working instructions.

Move the undercarriage to the workplace.

Switch the belt grinder on and pull the steering-bar lever to the working position.

Guide the belt grinder with uniform speed over the surface to be ground.

After completing the working procedure, tilt the steering bar upward and switch the belt grinder off.

Noise emission values.

	Idle	Sanding
A-weighted emission pressure power level measured at the workplace L_{pA} (re 20 μ Pa), in decibels	80.5	94
Measuring uncertainty K_{pA} , in decibels	4	4
Measured A-weighted sound power level L_{WA} (re 1 pW), in decibels	90	100,5
Measuring uncertainty K_{WA} , in decibels	2.5	2.5
Operating conditions		
Speed (rpm)	3 000	3 000
Material	–	ST 37
Dimension	–	8 x 40
Grinding belt	–	GRIT by Fein 36Z

REMARK: The sum of the measured emission value and respective measuring inaccuracy represents the upper limit of the values that can occur during measuring.



Wear hearing protection!

Measured values determined in accordance with the corresponding product standard (see last page in this Instruction Manual).

Repair and customer service.



Repairs may be carried out only by qualified persons in conformity with the valid regulations.

For repairs, we recommend our FEIN customer service centre, the FEIN authorised service centres and FEIN agencies.

When the machine's power supply cable is damaged, it must be replaced using a specially prepared power supply cable, available from your FEIN customer service agent.

The current spare parts list of this machine can be found on the Internet under www.fein.com.

Daily maintenance



Blow out the ventilation slots (23) at the motor housing and the marked locations with compressed air (see Instruction label (25)).



Lubricate the machine daily (when in use) with machine oil at the locations marked (see Instruction label (25)).

Check the drive disc (12) and the contact disc (13) for wear and damage each time when replacing a grinding belt. Have damaged parts replaced.

After sufficient cooling down, remove any deposits in the housing. These may only be disposed of with suitable containers.

Lubricate the bearings of the tensioning device monthly via the lubricating nipple (24).

Cleaning the exterior of the machine with compressed air.

If required, you can change the following parts yourself: Grinding belt, spark guard

Warranty and liability.

The warranty for the product is valid in accordance with the legal regulations in the country where it is marketed. In addition, FEIN also provides a guarantee in accordance with the FEIN manufacturer's warranty declaration.

The delivery scope of your machine may include only a part of the accessories described or shown in this instruction manual.

Declaration of conformity.

This **CE declaration** is only valid for European Union and EFTA (European Free Trade Association) countries and only for products intended for the EU- or EFTA market. After placing the product on the EU market the UKCA mark loses its mark validity.

The **UKCA declaration** is only valid for the Great Britain market (England, Wales and Scotland) and only for products intended for the Great Britain market. After placing the product on the Great Britain market the CE mark loses its mark validity.

FEIN declares itself solely responsible for this product conforming with the relevant provisions given on the last page of this Instruction Manual.

Technical documents at: C. & E. Fein GmbH,
D-73529 Schwäbisch Gmünd

Environmental protection, disposal.

Packaging, worn out machines and accessories should be sorted for environment-friendly recycling.

Connection diagrams.

Type GIMS75/GIMS150
440 V/254 V, 400 V/220 V
GIMS75-6/GIMS150-6
440 V/254 V, 400 V/220 V
Page 98

















Type GIMS75/GIMS150
230 V/220 V
GIMS75-6/GIMS150-6
230 V/220 V
Page 99

Type GIMS72 2H/GIMS150 2H
440 V/254 V, 400 V/220 V
Page 100

Traduction de la notice originale.

Symboles, abréviations et termes utilisés.

Les symboles utilisés dans cette notice d'utilisation et, le cas échéant, sur l'appareil, servent à attirer votre attention sur les dangers éventuels que comporte le travail avec cet appareil.

Symbole, signe	Explication
	Ne pas toucher les éléments en rotation de la machine.
	Suivre les indications données dans le texte ou la représentation graphique ci contre !
	Lire impérativement les documents ci-joints tels que la notice d'utilisation et les instructions générales de sécurité.
	Avant d'effectuer ce travail, retirez la fiche de la prise de courant. Sinon, il y a des risques de blessures dus à un démarrage non intentionné de la machine.
	Lors des travaux, porter une protection oculaire.
	Lors des travaux, porter une protection acoustique.
	Lors des travaux, porter une protection anti-poussière.
	Lors des travaux, utiliser un protège-main.
	Signe d'avertissement de danger
	Ces endroits risquent de chauffer.
	Confirme la conformité de l'outil électrique aux directives de l'Union Européenne.
	Confirme la conformité de l'outil électrique aux directives de la Grande Bretagne (Angleterre, Pays de Galles, Écosse).
	Trier les machines ainsi que les autres produits électrotechniques et électriques et les rapporter à un centre de recyclage respectant les directives concernant la protection de l'environnement.
3~	Raccordement au réseau courant alternatif triphasé
	Mise en marche
	Arrêt
	Sens de rotation
	Produit avec isolation de base et raccordement supplémentaire au conducteur de protection de tous les éléments conducteurs pouvant être touchés.
(**)	peut contenir des chiffres ou des lettres

Signe	Unité internationale	Unité nationale	Explication
v_0	m/s	m/s	Vitesse de la bande de ponçage
n	/min, min^{-1} , rpm, r/min	tr/min	Vitesse à vide
P_1	W	W	Puissance absorbée
U	V	V	Tension de référence
f	Hz	Hz	Fréquence
l_1	mm	mm	Longueur de la bande
l_2	mm	mm	Largeur de la bande
	kg	kg	Poids suivant EPTA-Procédure 01

Signe	Unité internationale	Unité nationale	Explication
	m, s, kg, A, mm, V, W, Hz, N, °C, dB, min, m/s ²	m, s, kg, A, mm, V, W, Hz, N, °C, dB, min, m/s ²	Unités de base et unités dérivées du système international SI .

Pour votre sécurité.



Ne pas utiliser cette machine avant d'avoir soigneusement lu et compris à fond cette notice d'utilisation ainsi que les « Instructions générales de sécurité » (réf. documents 3 41 30 054 06 1), y compris les figures, les spécifications et les règles de sécurité.

Tenir également compte des réglementations nationales de sécurité électrique et protection du travail en vigueur.

Le non-respect des instructions de sécurité se trouvant dans la documentation mentionnée peut entraîner un choc électrique, un incendie et / ou de graves blessures.

Bien garder cette notice d'utilisation en vue d'une utilisation ultérieure ; elle doit être jointe à l'appareil en cas de transmission ou de vente à une tierce personne.

Utilisation de la machine.

La ponceuse à bande avec châssis est conçue pour le ponçage de surfaces métalliques au sol (à l'exception du magnésium) à l'abri des intempéries avec les bandes de ponçage autorisées par Fein.

Instructions particulières de sécurité.

Porter un équipement de protection individuelle. En fonction de l'application, utiliser un écran facial, des lunettes de sécurité ou des verres de sécurité. Le cas échéant, utiliser un masque antipoussières, des protections auditives, des gants et un tablier pouvant vous protéger des projections de fragments abrasifs ou des pièces à travailler. La protection oculaire doit pouvoir vous protéger des débris volants résultant des diverses opérations. Le masque antipoussières ou le masque respiratoire doit pouvoir filtrer les particules générées lors de l'utilisation de l'appareil. L'exposition prolongée aux bruits de forte intensité peut provoquer une perte de l'audition.

Avant de mettre l'appareil en service, s'assurer que tous les leviers de serrage sur le châssis sont bien serrés. Si l'appareil s'abaisse soudainement pendant l'opération, ceci peut provoquer de graves accidents.

Ne travailler que sur des surfaces horizontales. Sur des surfaces inclinées, vous risquez de perdre le contrôle sur l'appareil.

Lors du travail, toujours maintenir le câble de rallonge en dehors de la zone de travail. Si le câble est écrasé, coincé ou endommagé, il y a un risque de choc électrique !

Avant de brancher l'appareil sur le réseau électrique, s'assurer que la ponceuse à bande est éteinte (appuyer sur la touche « 0 » sur l'interrupteur de sécurité !). Raccorder le câble de rallonge à la fiche (21). Faire passer le câble de rallonge à travers le cheminement du câble (22).

Ne pas porter des vêtements amples, des bijoux et attacher les cheveux longs lors du travail. Malgré les dispositifs de protection, les objets non fixés peuvent être happés par les pièces en mouvement et provoquer ainsi des blessures.

Ne pas utiliser de bandes de ponçage usées, fendues sur les bords ou fortement encrassées. Manier avec précaution les bandes de ponçage et les ranger conformément aux instructions du fabricant. Ne pas plier les bandes de ponçage ! Les bandes de ponçage endommagées peuvent se déchirer ou être projetées par l'appareil et blesser quelqu'un.

Ne pas utiliser de bandes de ponçage ou d'autres accessoires qui n'ont pas été spécialement conçus ou validés par le fabricant. Le seul fait qu'une bande de ponçage ou un accessoire se laisse monter sur votre appareil ne garantit pas une utilisation dépourvue de risque.

Toujours utiliser les dispositifs de protection se trouvant sur l'appareil. Les dispositifs de protection doivent être solidement montés sur l'appareil de façon à garantir une sécurité maximale. Les dispositifs de protection doivent protéger l'utilisateur contre les projections de particules et contre un contact accidentel avec la bande de ponçage.

Attention risque d'incendie et d'explosion ! Lors du ponçage de métaux (par ex. aluminium), de la poussière est générée qui peut être inflammable ou explosive. Ne pas utiliser l'appareil lorsqu'il y a des matériaux inflammables à proximité. Des étincelles pourraient enflammer ces matériaux.

Veiller à protéger toute personne contre des projections d'étincelles. Enlever les matériaux inflammables se trouvant à proximité. L'usinage des métaux génère des étincelles.

Maintenir les personnes présentes à une distance de sécurité par rapport à la zone de travail. Toute personne entrant dans la zone de travail doit porter un équipement de protection individuelle. Des fragments de la pièce à travailler ou d'un accessoire cassé peuvent être projetés en dehors de la zone immédiate d'opération et provoquer des blessures.

La surface travaillée peut devenir très chaude. Ne pas la toucher de la main.



Ne jamais toucher la bande de ponçage en rotation. Risque de blessures.

En cas de danger, toujours appuyer immédiatement sur la touche d'arrêt d'urgence. La machine s'arrête au bout de 50 secondes environ.

Nettoyer régulièrement les orifices de ventilation du moteur. La ventilation du moteur aspire la poussière à l'intérieur du carter. Une trop grande quantité de poussière de métal accumulée peut provoquer des incidents électriques.

Seul un électricien professionnel est autorisé à monter la fiche de l'appareil. Le conducteur de protection dans la prise du secteur doit être connecté à la mise à la terre du réseau électrique.

Pour les travaux d'entretien et de réparation, retirer la fiche de la prise de courant ! Une mise en marche non intentionnelle de la machine peut entraîner de graves blessures.

Faire régulièrement contrôler la sécurité électrique de la machine conformément à la législation en vigueur.

Les machines non soumises à un contrôle présentent un risque de choc électrique !

Avant la première mise en service, contrôler le sens de rotation du moteur. Si c'est le mauvais sens de rotation, la pièce à travailler peut être projetée et causer des accidents. Seul un électricien professionnel est autorisé à inverser le sens de rotation.

Lors de la mise en marche de la machine, veiller à ce que l'utilisateur ou d'autres personnes ne se tiennent pas directement à côté de la bande de ponçage. La bande de ponçage peut se déchirer et entraîner de graves blessures.

Émanation de poussières nocives

Lors du travail avec enlèvement de matière, des poussières pouvant être dangereuses sont générées.

Toucher ou aspirer certaines poussières, par ex. d'amiante et de matériaux contenant de l'amiante, de peintures contenant du plomb, du métal, de certains bois, de minéraux, des particules de silicate contenues dans les matériaux contenant de la roche, de solvants de peinture, de lasures, de produits antifouling pour bateaux peut causer des réactions allergiques et/ou des maladies des voies respiratoires, un cancer ou des problèmes de fécondité. Le risque causé par l'inhalation de poussières dépend de l'exposition aux poussières. Utiliser une aspiration adaptée à la poussière générée ainsi que des équipements de protection personnels et veiller à bien aérer la zone de travail. Ne confier le travail sur des matériaux contenant de l'amiante qu'à des spécialistes.

Les poussières de bois et les poussières de métaux légers, les mélanges chauds de poussières de ponçage et de produits chimiques peuvent s'enflammer dans certaines conditions ou causer une explosion. Éviter une projection d'étincelles vers le bac de récupération des poussières ainsi qu'une surchauffe de l'outil électrique et des matériaux travaillés, vider à temps le bac de récupération des poussières et respecter les indications de travail du fabricant du matériau ainsi que les règlements en vigueur dans votre pays spécifiques aux matériaux à traiter.

Vue générale.

- 1 Vis de blocage
- 2 Barre conductrice
- 3 Vis de blocage
- 4 Manivelle pour réglage de la hauteur de la ponceuse à bande
- 5 Vis pour butée de profondeur

- 6 Vis pour butée de hauteur
- 7 Manivelle pour réglage de la puissance de levage
- 8 Vis étoile pour réglage parallèle
- 9 Protection pare-étincelles
- 10 Vis papillon, écran protecteur
- 11 Vis étoile, ajustage de la bande
- 12 Roue d'entraînement
- 13 Roue de contact
- 14 Vis pour protection latérale
- 15 Protection latérale
- 16 Levier de serrage
- 17 Vis, réglage grossier de la tension de la bande
- 18 Interrupteur Marche/Arrêt
- 19 Modification de la vitesse de rotation (seulement pour les modèles 2H)
- 20 Touche d'arrêt d'urgence
- 21 Fiche
- 22 Cheminement du câble
- 23 Ouïes de ventilation
- 24 Graisseur
- 25 Plaque d'instructions

Réglages.



Avant d'effectuer toute intervention sur la machine, retirer la fiche de la prise de courant.

Réglage de la barre conductrice (Figure 3).

Desserrer les quatre vis (1) et régler la barre conductrice (2) sur la hauteur de travail souhaitée. Serrer toutes les vis dans cette position.

Réglage de l'enlèvement de matière (Figures 1/4).

Au moyen de la vis étoile (3), régler la ponceuse à bande approximativement sur la hauteur de travail.

Au moyen de la manivelle (4), régler la distance entre la bande de ponçage et la surface. Il est également possible de régler l'enlèvement de matière pendant l'opération de travail.

Réglage de la butée de profondeur (Figures 1/5).

Desserrer la vis (5).

A l'aide de la manivelle (4), régler la ponceuse à bande sur l'enlèvement de matière maximal à atteindre.

Fixer la butée de profondeur dans cette position à l'aide de la vis (5).

Réglage de la butée de hauteur (Figure 6).

Basculer la barre conductrice vers le haut de sorte que la ponceuse à bande bouge vers le haut.

La vis (6) permet de régler la hauteur de pivotement.

Réglage de la puissance de levage (Figure 7).

La manivelle (7) permet de régler la puissance de levage nécessaire.

Régler la puissance de levage de sorte que la ponceuse de bande puisse facilement être abaissée et reste automatiquement dans la position supérieure quand elle est soulevée ou pendant les pauses de travail.

Réglage du parallélisme (Figure 8).

Pour obtenir un enlèvement de matière régulier, la bande de ponçage doit être parallèle par rapport à la surface.

À l'aide de la vis étoile (8), ajuster la bande.

Régler la protection pare-étincelles (9) (Figure 1).

Desserrer les deux vis papillon (10) et ajuster la protection pare-étincelles (9) de sorte que la bande de ponçage soit couverte le plus possible.

Resserrer fermement les vis papillon.

Centrage de la bande.

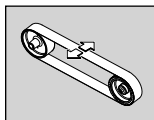

Mettre **brèvement** l'appareil en marche et contrôler si la bande est bien centrée.

À l'aide de la vis étoile (11), ajuster la course de la bande au centre, si la bande abrasive bouge vers la droite ou vers la gauche.

Au cas où la bande ne se laisse pas centrer :

Nettoyer la roue d'entraînement (12) et la roue de contact (13) à l'aide d'air comprimé.

Contrôler si le disque d'entraînement et la roue de contact présentent des signes d'usure ou de déformation. Faire immédiatement remplacer les pièces endommagées !

Changement de la bande.



Avant d'effectuer toute intervention sur la machine, retirer la fiche de la prise de courant.

Desserrer la vis (14) et ouvrir le couvercle latéral (15).

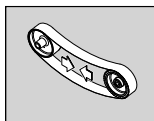

Pivoter le levier (16) vers le bas afin de détendre le dispositif de serrage.

Enlever la bande de ponçage usée.

Avant de placer la nouvelle bande de ponçage, tenir compte du sens de la

marche indiqué au dos de la bande de ponçage ! Il doit coïncider avec le sens de rotation de la roue d'entraînement.

Placer la bande de ponçage sur la roue d'entraînement (12) et la roue de contact (13).

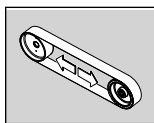

Pivoter le levier (16) vers le haut afin de tendre la bande de ponçage.

Si la bande de ponçage ne peut pas être suffisamment tendue, ajuster à nouveau le dispositif de serrage.

Desserrer les deux vis (17), décaler le dispositif de serrage et bien resserrer les vis.

Fermer le capot latéral (15) et resserrer la vis (14).

Monter le support de ponçage (7) et la boîte à copeaux (8).

Contrôler la cote de la fente du support de ponçage.

Mettre l'appareil en marche et ajuster la bande.

Instructions d'utilisation.

Mise en marche :

Appuyer sur la touche « I » (18).

Arrêt :

Appuyer sur la touche « 0 » (18).

Mise en marche : (uniquement les modèles 2H)

Appuyer sur la touche « I » (18).

Arrêt : (uniquement les modèles 2H)

Appuyer sur la touche « I » (18).



Une fois éteinte, la machine continue à tourner pendant 50 secondes environ.

Touche d'arrêt d'urgence (20) :

Dans les situations dangereuses, appuyez sur la touche d'arrêt d'urgence rouge afin d'arrêter l'appareil.

Modifier la vitesse de rotation (19) (uniquement les modèles 2H)

Position du commutateur 1 : faible vitesse de rotation

Position du commutateur 2 : vitesse de rotation élevée



La vitesse de rotation ne doit être modifiée qu'au moyen du commutateur (19) et quand l'appareil est à l'arrêt.

Protection contre la surcharge.

Dans le cas d'une forte sollicitation continue, l'appareil s'éteint. Après un temps de refroidissement de 15 minutes environ, l'appareil est de nouveau prêt à fonctionner.

Indications pour le travail.

Rapprocher le châssis de la zone de travail.

Mettre en marche la ponceuse à bande et tirer le levier de la barre conductrice dans la position de travail.

Faire passer la ponceuse à bande par-dessus la surface à poncer en appliquant une vitesse régulière.

Une fois l'opération de travail terminée, pivoter la barre conductrice vers le haut et éteindre la ponceuse à bande.

Valeurs d'émission acoustique

	Marche à vide	Ponçage
Mesure réelle (A) du niveau de pression acoustique sur le lieu de travail L_{pA} (re 20 μ Pa), en décibel	80,5	94
Incertitude K_{pA} , en décibel	4	4
Mesure réelle (A) du niveau d'intensité acoustique pondéré L_{wA} (re 1 pW), en décibel	90	100,5
Incertitude K_{wA} , en décibel	2,5	2,5

	Marche à vide	Ponçage
Conditions de mise en service		
Rotation (1/min)	3 000	3 000
Matériau	–	ST 37
Dimension	–	8 x 40
Bande abrasive	–	GRIT by Fein 36Z

REMARQUE : La somme de la valeur d'émission mesurée et de l'incertitude constitue la limite supérieure des valeurs qui peuvent apparaître pendant des mesurages.



Porter une protection acoustique !

Valeurs de mesure mesurées conformément à la norme correspondante du produit (voir la dernière page de la présente notice d'utilisation).

Travaux d'entretien et service après-vente.



Ne faire effectuer des réparations que par un spécialiste travaillant conformément aux réglementations en vigueur.

Pour des travaux de réparation, nous vous recommandons le service après-vente FEIN, l'atelier agréé FEIN ainsi que les représentants FEIN.

Si un câble d'alimentation de la machine est endommagé, il doit être remplacé par un câble d'alimentation spécialement préparé en vente auprès du service après-vente FEIN.

Vous trouverez la liste actuelle des pièces de rechange de cette machine sur le site Internet www.fein.com.

Travaux d'entretien quotidiens



Souffler de l'air comprimé dans les ouïes d'air de ventilation (23) sur le carter-moteur et sur les endroits marqués (voir plaque d'avertissement (25)).



Graisser l'appareil quotidiennement avec de l'huile aux endroits marqués (voir plaque d'instructions (25)).

S'assurer à chaque fois que vous remplacez la bande de ponçage que la roue d'entraînement (12) et la roue de contact (13) ne sont pas usées ou endommagées. Faire remplacer les pièces endommagées.

Enlever les résidus se trouvant dans le carter, s'ils sont suffisamment refroidis. Il ne doivent être éliminés qu'à l'aide de récipients appropriés.

Une fois par mois, graisser les paliers du dispositif de serrage sur le graisseur (24).

Nettoyer l'extérieur de l'appareil avec de l'air comprimé.

Si nécessaire, vous pouvez remplacer vous-même les éléments suivants : Bande de ponçage, écran protecteur

Garantie.

La garantie du produit est valide conformément à la réglementation légale en vigueur dans le pays où le produit est mis sur le marché. Outre les obligations de garantie légale, les appareils FEIN sont garantis conformément à notre déclaration de garantie de fabricant.

Il se peut que seule une partie des accessoires décrits ou représentés dans cette notice d'utilisation soit fournie avec la machine.

Déclaration de conformité

La **Déclaration CE** est uniquement valable pour les pays de l'Union européenne et de l'AELE (Association Européenne de Libre-Échange) et uniquement pour les produits destinés au marché de l'UE ou de l'AELE. Une fois que le produit a été mis sur le marché de l'UE, la marque UKCA cesse d'être valable.

La **Déclaration UKCA** est uniquement valable pour le marché britannique (Angleterre, Pays de Galles et Écosse) et uniquement pour les produits destinés au marché britannique. Une fois que le produit a été mis sur le marché britannique, le marquage CE cesse d'être valable.

L'entreprise FEIN déclare sous sa propre responsabilité que ce produit est en conformité avec les réglementations en vigueur indiquées à la dernière page de la présente notice d'utilisation.

Dossier technique auprès de : C. & E. Fein GmbH, D-73529 Schwäbisch Gmünd

Protection de l'environnement, recyclage.

Rapporter les emballages, les machines usagées et les accessoires dans un centre de recyclage respectant les directives concernant la protection de l'environnement.

Schémas de connexion.

Type GIMS75/GIMS150
440 V/254 V, 400 V/220 V
GIMS75-6/GIMS150-6
440 V/254 V, 400 V/220 V
Page 98

















Type GGIMS75/GIMS150
230 V/220 V
GIMS75-6/GIMS150-6
230 V/220 V
Page 99

Type GIMS72 2H/GIMS150 2H
440 V/254 V, 400 V/220 V
Page 100

Traduzione delle istruzioni originali.

Simboli, abbreviazioni e termini utilizzati.

I simboli utilizzati in queste istruzioni per l'uso ed eventualmente sull'apparecchio servono a richiamare l'attenzione su possibili pericoli utilizzando questo apparecchio.

Simbolo	Descrizione
	Non toccare parti rotanti della macchina.
	Osservare le istruzioni nel testo o nel grafico riportato a lato!
	La documentazione allegata, come le istruzioni per l'uso e le indicazioni generali di sicurezza devono essere lette assolutamente.
	Prima di questa operazione staccare la spina di rete dalla presa elettrica. Altrimenti esiste pericolo di lesioni dovute all'accensione accidentale della macchina.
	Durante la fase operativa utilizzare la protezione per gli occhi.
	Durante la fase operativa utilizzare la protezione acustica.
	Durante la fase operativa utilizzare la protezione polvere.
	Durante la fase operativa utilizzare la protezione per le mani.
	Avvertenza contro pericolo.
	Questi punti possono diventare bollenti.
	Conferma la conformità dell'elettrodomestico con le direttive della Comunità europea.
	Certifica la conformità dell'elettrodomestico alle direttive della Gran Bretagna (Inghilterra, Galles, Scozia).
	Raccogliere separatamente macchine ed altri prodotti elettrotecnici ed elettrici scartati ed avviarli ad un riciclaggio rispettoso dell'ambiente.
3~	Tipo di collegamento alla rete di corrente alternata trifase
	Accensione
	Spegnimento
	Senso di rotazione
	Prodotto con isolamento di base ed isolato inoltre ai particolari conduttori con cui si può venire a contatto collegati al conduttore di protezione.
(**)	può contenere cifre o lettere

Simbolo	Unità internazionale	Unità nazionale	Descrizione
v_0	m/s	m/s	Velocità nastro abrasivo
n	/min, min^{-1} , rpm, r/min	g/min	Numero di giri a vuoto
P_1	W	W	Potenza assorbita nominale
U	V	V	Tensione di taratura
f	Hz	Hz	Frequenza
l_1	mm	mm	Lunghezza nastro abrasivo
l_2	mm	mm	Larghezza nastro abrasivo
	kg	kg	Peso conforme alla EPTA-Procedure 01

Simbolo	Unità internazionale	Unità nazionale	Descrizione
	m, s, kg, A, mm, V, W, Hz, N, °C, dB, min, m/s ²	m, s, kg, A, mm, V, W, Hz, N, °C, dB, min, m/s ²	Unità di base ed unità derivanti dal sistema unità internazionale SI .

Per la Vostra sicurezza.



Non utilizzare questa macchina prima di aver letto accuratamente e compreso completamente le presenti istruzioni d'uso e le "Indicazioni generali di sicurezza" allegate (numero di documentazione 3 41 30 054 06 1), comprese le figure, le specifiche e le regole di sicurezza.

Attenersi anche alle vigenti disposizioni nazionali relative alla sicurezza elettrica ed all'antifortunistica.

In caso di inosservanza delle indicazioni di sicurezza contenute nella documentazione citata vi è il pericolo di scossa elettrica, incendio e/o di lesioni serie.

Conservare le presenti istruzioni per un eventuale uso futuro ed allegarle in caso di inoltro oppure di vendita della macchina.

Uso previsto per la macchina.

La levigatrice a nastro con dispositivo di trasporto è idonea per la levigatura di superfici di pavimento metalliche (ad esclusione di magnesio) con nastri abrasivi consigliati dalla FEIN in ambiente protetto dagli agenti atmosferici.

Norme speciali di sicurezza.

Indossare abbigliamento di protezione. A seconda dell'applicazione in corso utilizzare una visiera completa, maschera di protezione per gli occhi oppure occhiali di sicurezza. Per quanto necessario, portare maschere per polveri, protezione acustica, guanti di protezione oppure un grembiule speciale in grado di proteggervi da piccole particelle di levigatura o di materiale. Gli occhi dovrebbero essere protetti da corpi estranei espulsi in aria nel corso di diverse applicazioni. La maschera antipolvere e la maschera respiratoria devono essere in grado di filtrare la polvere provocata durante l'applicazione. Esponendosi per lungo tempo ad un rumore troppo forte vi è il pericolo di perdere l'udito.

Prima di accendere la macchina assicurarsi che tutte le leve di fissaggio sul dispositivo di trasporto siano ben serrate. Se durante l'esecuzione del lavoro la macchina si abbassa improvvisamente vi è il pericolo di incidenti gravi.

Lavorare esclusivamente su superfici orizzontali. Su superfici inclinate la macchina può andare fuori controllo.

Durante l'esecuzione del lavoro far passare sempre il cavo di prolunga lontano dal luogo di lavoro. Passando con veicoli sopra al cavo di rete, se lo stesso viene schiacciato o danneggiato esiste il pericolo di una scossa elettrica!

Prima del collegamento alla rete elettrica assicurarsi che la levigatrice a nastro sia spenta (il tasto «0» sull'interruttore di sicurezza deve essere premuto!).

Collegare il cavo di prolunga alla spina (21). Far passare il cavo di prolunga attraverso il passaggio per cavi (22).

Durante il lavoro non indossare vestiti larghi, gioielli o capelli lunghi non raccolti. Nonostante i dispositivi di protezione, oggetti sciolti possono impigliarsi in parti in movimento e causare lesioni.

Non utilizzare nastri abrasivi usurati, strappati oppure fortemente intasati. Trattare con cura i nastri abrasivi e conservarli secondo le istruzioni del produttore. Non piegare i nastri abrasivi! Nastri abrasivi danneggiati possono strapparsi, essere lanciati in aria e ferire qualcuno.

Non utilizzare nastri abrasivi o altri accessori che non sono stati appositamente sviluppati o esplicitamente omologati dal produttore. Un funzionamento sicuro non è assicurato dal semplice fatto che un nastro abrasivo o un accessorio sia adatto alla macchina in dotazione.

Utilizzare sempre i dispositivi di protezione che si trovano sull'apparecchio. I dispositivi di protezione devono essere montati in modo sicuro sull'apparecchio affinché venga ottenuto il massimo grado di sicurezza. I dispositivi di protezione devono proteggere l'operatore contro particelle di levigatura che vengono espulse e contro contatto accidentale con il nastro abrasivo.

Attenzione pericolo di incendio ed esplosione! Levigando metalli (ad es. alluminio) si forma della polvere che può essere infiammabile o esplosiva. Non utilizzare mai la macchina in prossimità di materiali infiammabili. Scintille possono incendiare questi materiali.

Accertarsi sempre di non mettere nessuno in pericolo con la scia di scintille. Allontanare ogni tipo di materiale infiammabile che si trova nelle vicinanze. Levigando il metallo si produce una scia di scintille.

Avere cura di evitare che altre persone possano avvicinarsi alla zona in cui si sta lavorando. Ogni persona che entra nella zona di operazione deve indossare un abbigliamento protettivo personale. Frammenti del pezzo in lavorazione oppure utensili rotti possono volar via oppure provocare incidenti anche al di fuori della zona diretta di lavoro.

La superficie lavorata può diventare bollente. Non toccarla con la mano.



Non toccare mai il nastro abrasivo in movimento. Esiste pericolo di lesioni.

In situazioni pericolose premere immediatamente il tasto arresto di sicurezza. La macchina continua a funzionare ancora per 50 secondi.

Pulire regolarmente le fessure di ventilazione della macchina. La ventola del motore aspira polvere nella carcassa. In caso di eccessivo accumulo di polvere di metallo possono verificarsi pericoli di origine elettrica.

La spina della macchina può essere montata esclusivamente da un elettricista specializzato. Il conduttore di protezione nella presa elettrica deve essere collegato al collegamento a terra della rete elettrica.

In caso di interventi di manutenzione e di riparazione staccare la spina! Se la macchina viene accesa accidentalmente esiste il pericolo di provocare lesioni gravi.

Ai fini della sicurezza elettrica della macchina, farla controllare regolarmente secondo le vigenti disposizioni di legge. In caso di macchine non controllate vi è il serio pericolo di una scossa elettrica!

Prima di mettere in funzione la macchina per la prima volta, controllare il senso di rotazione del motore. In caso di senso di rotazione errato il pezzo in lavorazione può essere proiettato in aria provocando seri incidenti. Il senso di rotazione può essere cambiato esclusivamente da un elettricista specializzato.

Durante la fase di accensione della macchina non mettersi mai direttamente accanto al nastro abrasivo e far allontanare anche altre persone. Il nastro abrasivo può strapparsi e provocare lesioni gravi.

Modo di procedere con polveri pericolose

Nelle procedure operative di asporto materiale con il presente utensile si formano polveri che possono essere pericolose.

Il contatto oppure l'inalazione di alcune polveri p. es. di amianto e materiali contenenti amianto, vernici contenenti piombo, metallo, alcuni tipi di legno, minerali, particelle di silicato di materiali contenenti minerali, solventi per vernici, sostanze protettive per legno, vernice antivegetativa per imbarcazioni possono causare reazioni allergiche e/o malattie delle vie respiratorie, cancro, danni riproduttivi alle persone. Il rischio dovuto all'inalazione di polveri dipende dall'esposizione. Utilizzare un'aspirazione adatta alla polvere che si forma nonché equipaggiamenti protettivi personali e provvedere per una buona aerazione del posto di lavoro. Lasciare effettuare la lavorazione di materiale contenente amianto esclusivamente a personale specializzato.

Polvere di legname e polvere di metallo leggero, miscele bollenti da polvere di levigatura e sostanze chimiche possono, in caso di condizioni sfavorevoli, prendere fuoco o causare un'esplosione. Evitare la fuga di scintille in direzione del contenitore per la polvere nonché il sovriscaldamento dell'elettrotensile e del materiale abrasivo, svuotare per tempo il contenitore per la polvere, osservare le istruzioni di lavorazione del produttore del materiale e le norme valide nel Vostro paese relativamente ai materiali da lavorare.

In breve

- 1 Viti di fermo
- 2 Barra conduttrice
- 3 Vite di fissaggio
- 4 Manovella per la regolazione altezza della levigatrice a nastro
- 5 Vite per guida di profondità
- 6 Vite per battuta in altezza

- 7 Manovella per la regolazione della potenza di sollevamento
- 8 Vite a stella per la regolazione parallela
- 9 Protezione antiscintille
- 10 Viti ad alette, protezione antiscintille
- 11 Vite a stella, regolazione della corsa del nastro
- 12 Puleggia motore
- 13 Rullo di contatto
- 14 Vite per coperchio laterale
- 15 Coperchio laterale
- 16 Leva di bloccaggio
- 17 Viti, regolazione approssimativa per tensione del nastro
- 18 Interruttore di avvio/arresto
- 19 Commutazione del numero di giri (solo modelli 2H)
- 20 Tasto arresto di sicurezza
- 21 Spina
- 22 Passaggio per cavi
- 23 Fessure di ventilazione
- 24 Raccordo per lubrificazione
- 25 Targhetta istruzioni

Regolazioni



Prima di tutti gli interventi alla macchina staccare la spina dalla presa di corrente.

Regolazione della barra conduttrice (Figura 3).

Allentare le quattro viti (1) e regolare la barra conduttrice (2) sull'altezza di lavoro desiderata. Serrare tutte le viti in questa posizione.

Regolazione dell'asportazione di materiale (Figure 1/4).

Regolare la levigatrice a nastro con la vite a stella (3) sull'altezza di lavoro circa.

Con la manovella (4) regolare la distanza tra il nastro abrasivo e la superficie. L'asportazione di materiale può essere regolata anche durante l'operazione di lavoro.

Regolazione della guida di profondità (Figure 1/5).

Allentare la vite (5).

Con la manovella (4) regolare la levigatrice a nastro sul livello massimo di asportazione di materiale che deve essere ottenuto.

Con la vite (5) fissare la guida di profondità in questa posizione.

Regolazione della battuta in altezza (Figura 6).

Orientare verso l'alto la barra conduttrice in modo tale che la levigatrice a nastro si sposti verso l'alto.

Con la vite (6) può essere regolata l'altezza orientabile desiderata.

Regolazione della potenza di sollevamento (Figura 7).

Con la manovella (7) può essere regolata la potenza di sollevamento necessaria.

Regolare la potenza di sollevamento in modo tale che la levigatrice a nastro possa essere abbassata facilmente e che in caso di sollevamento o nelle pause di lavoro venga mantenuta autonomamente nella posizione superiore.

Regolazione del parallelismo (Figura 8).

Per un'asportazione di materiale uniforme è necessario che il nastro abrasivo scorra parallelamente alla superficie.

Regolare la corsa del nastro con la vite a stella (8).

Regolazione della protezione antiscintille (9) (Figura 1).

Allentare entrambe le viti ad alette (10) e regolare la protezione antiscintille (9) in modo tale che il nastro abrasivo sia coperto il più possibile.

Serrare di nuovo saldamente le viti ad alette.

Regolazione della corsa del nastro.

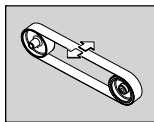

Accendere la macchina solo **brevemente** e controllare la corsa del nastro.

Regolare la corsa del nastro in posizione centrale mediante la vite a stella (11) nel caso in cui il nastro

abrasivo dovesse spostarsi verso destra oppure verso sinistra.

Qualora non fosse possibile regolare la corsa del nastro in posizione centrale:

Pulire la ruota motrice (12) e la ruota di contatto (13) con aria compressa.

Controllare che la ruota motrice e la ruota di contatto non siano danneggiate, deformate oppure usurate. Provvedere a far sostituire immediatamente le parti danneggiate!

Sostituzione del nastro abrasivo.



Prima di tutti gli interventi alla macchina staccare la spina dalla presa di corrente.

Allentare la vite (14) e ribaltare verso il basso il coperchio laterale (15).

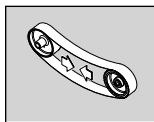

Orientare la leva (16) verso il basso per sbloccare il dispositivo di bloccaggio.

Rimuovere il vecchio nastro abrasivo.

Prima dell'applicazione del nuovo nastro abrasivo accertarsi che il senso di rotazione corrisponda a quello indicato sulla parte posteriore del nastro abrasivo! Lo stesso deve corrispondere al senso di rotazione della ruota motrice.

Applicare il nastro abrasivo contemporaneamente sulla ruota motrice (12) e sulla ruota di contatto (13).

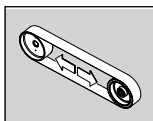

Orientare la leva (16) verso l'alto per bloccare il nastro abrasivo.

Qualora il nastro abrasivo non potesse venire teso sufficientemente, il dispositivo di bloccaggio deve

essere regolato di nuovo. Allentare entrambe le viti (17), spostare il dispositivo di bloccaggio e serrare nuovamente le viti.

Chiudere il coperchio laterale (15) e serrare di nuovo saldamente la vite (14).

Montare il supporto per la levigatura (7) e la cassetta per trucioli (8).

Controllare l'apertura della superficie di levigatura.

Accendere l'apparecchio e regolare la corsa del nastro.

Istruzioni per l'uso

Accensione:

Premere il tasto «I» (18).

Spegnimento:

Premere il tasto «0» (18).

Accensione: (solo modelli 2H)

Premere l'interruttore «I» (18).

Spegnimento: (solo modelli 2H)

Premere l'interruttore «I» (18).



Dopo lo spegnimento la macchina continua a funzionare ancora per ca. 50 sec.

Tasto arresto di sicurezza (20):

In caso di situazioni pericolose premere il tasto rosso arresto di sicurezza per spegnere la macchina.

Commutazione del numero di giri (19) (solo modelli 2H)

Posizione dell'interruttore 1: Numero di giri basso

Posizione dell'interruttore 2: Numero di giri alto



Il numero di giri può essere commutato esclusivamente a macchina ferma con l'interruttore (19).

Previsione contro il sovraccarico.

La macchina viene spenta nel caso in cui venga sottoposta ad alto carico persistente per un periodo di tempo prolungato. Dopo un lasso di tempo per il raffreddamento di ca. 15 minuti la macchina è nuovamente pronta all'uso.

Indicazioni operative.

Condurre il dispositivo di trasporto al luogo operativo.

Accendere la levigatrice a nastro e tirare la leva della barra conduttrice in posizione di lavoro.

Condurre la levigatrice a nastro con velocità uniforme sopra alla superficie da levigare.

Al termine dell'operazione di lavoro orientare verso l'alto la barra conduttrice e spegnere la levigatrice a nastro.

Valori di emissione rumori

	Funzionamento a vuoto	Levigatura
Emissione del livello di pressione acustica stimato A misurato sul posto di lavoro L_{pA} (re 20 μ Pa), in decibel	80,5	94
Incertezza della misura K_{pA} , in decibel	4	4
Livello di potenza sonora stimato A misurato L_{WA} (re 1 pW), in decibel	90	100,5
Incertezza della misura K_{WA} , in decibel	2,5	2,5
Condizioni di funzionamento		
Numero di giri (/min)	3 000	3 000
Materiale	–	ST 37
Dimensioni	–	8 x 40
Nastro abrasivo	–	GRIT by Fein 36Z

NOTA: La somma derivante dal valore di emissioni misurato e dalla relativa incertezza della misura rappresenta il limite superiore del valore che può verificarsi durante le misurazioni.



Utilizzare la protezione per l'udito!

Valori misurati rilevati secondo la relativa norma del prodotto (vedi l'ultima pagina delle presenti istruzioni per l'uso).

Manutenzione ed Assistenza Clienti.



Una riparazione può essere effettuata esclusivamente da personale specializzato operante in conformità alle normative vigenti.

Per la riparazione raccomandiamo il Centro di Assistenza Tecnica Clienti FEIN, le officine autorizzate FEIN e le rappresentanze FEIN.

Qualora il cavo di collegamento della macchina fosse danneggiato, lo stesso deve essere sostituito da un cavo di collegamento preparato in modo speciale disponibile presso il Centro di Assistenza Clienti FEIN.

L'attuale lista dei pezzi di ricambio di questa macchina è presente in Internet sul sito www.fein.com.

Interventi di manutenzione giornalieri



Soffiare aria compressa sulle aperture per l'aria di raffreddamento (23) sulla carcassa del motore e sui punti contrassegnati (vedi targhetta delle istruzioni (25)).



Oliare giornalmente con olio per macchine i punti contrassegnati della macchina (vedi targhetta delle istruzioni (25)).

Ad ogni sostituzione del nastro abrasivo controllare che la ruota motrice (12) e la ruota di contatto (13) non siano usurate o danneggiate. Provvedere a far sostituire le parti danneggiate.

Rimuovere nella carcassa residui depositati quando gli stessi si sono sufficientemente raffreddati. Gli stessi possono essere smaltiti esclusivamente con contenitori adatti.

Lubrificare mensilmente i cuscinetti del dispositivo di bloccaggio sul raccordo per lubrificazione (24).

Pulire esternamente la macchina con aria compressa.

In caso di necessità è possibile sostituire da soli le seguenti parti: Nastro abrasivo, protezione antiscintille

Responsabilità per vizi e garanzia.

La prestazione di garanzia sul prodotto è valida secondo la relativa normativa vigente nel Paese in cui avviene l'immissione sul mercato. Inoltre la FEIN riconosce la garanzia conformemente alla dichiarazione di garanzia produttore FEIN.

Nel volume della macchina può essere contenuta anche solo una parte degli accessori descritti o illustrati nelle presenti istruzioni per l'uso.

Dichiarazione di conformità.

La **dichiarazione CE** è valida esclusivamente per i Paesi dell'Unione Europea e dell'EFTA (European Free Trade Association) e solamente per i prodotti destinati al mercato UE o EFTA. Dopo l'immissione sul mercato UE del prodotto, il contrassegno UKCA perde la sua validità.

La **dichiarazione UKCA** è valida esclusivamente per il mercato britannico (Inghilterra, Galles e Scozia) e solo per prodotti destinati al mercato britannico. Dopo l'immissione sul mercato britannico del prodotto, il contrassegno CE perde la sua validità.

La Ditta FEIN dichiara sotto la propria responsabilità che il presente prodotto corrisponde alle norme applicabili riportate sull'ultima pagina delle presenti istruzioni per l'uso.

Documentazione tecnica presso: C. & E. Fein GmbH, D-73529 Schwäbisch Gmünd

Misure ecologiche, smaltimento.

Avviare ad un riciclaggio rispettoso dell'ambiente imballi, macchine ed accessori scartati.

Schemi elettrici di collegamento.

Tipo GIMS75/GIMS150
440 V/254 V, 400 V/220 V
GIMS75-6/GIMS150-6
440 V/254 V, 400 V/220 V
Pagina 98

















Tipo GIMS75/GIMS150
230 V/220 V
GIMS75-6/GIMS150-6
230 V/220 V
Pagina 99

Tipo GIMS72 2H/GIMS150 2H
440 V/254 V, 400 V/220 V
Pagina 100

Vertaling van de oorspronkelijke gebruiksaanwijzing.

Gebruikte symbolen, afkortingen en begrippen.

De in deze gebruiksaanwijzing en eventueel op de machine gebruikte symbolen dienen ertoe, uw aandacht te vestigen op mogelijke gevaren tijdens de werkzaamheden met deze machine.

Symbol, teken	Verklaring
	Raak ronddraaiende delen van de machine niet aan.
	Volg de aanwijzingen in de nevenstaande tekst of afbeelding op.
	Lees beslist de meegeleverde documenten, zoals de gebruiksaanwijzing en de algemene veiligheidsvoorschriften.
	Trek de stekker uit het stopcontact voordat u deze handeling uitvoert. Anders bestaat er verwondingsgevaar door onbedoeld starten van de machine.
	Gebruik tijdens de werkzaamheden een oogbescherming.
	Gebruik tijdens de werkzaamheden een gehoorbescherming.
	Gebruik tijdens de werkzaamheden een stofbescherming.
	Gebruik tijdens de werkzaamheden een handbescherming.
	Waarschuwing voor gevaar
	Deze plaatsen kunnen heet worden.
	Bevestigt de conformiteit van het elektrische gereedschap met de richtlijnen van de Europese Gemeenschap.
	Bevestigt de conformiteit van het elektrische gereedschap met de richtlijnen van Groot-Brittannië (Engeland, Wales, Schotland).
	Versleten machines en andere elektrotechnische en elektrische producten moeten apart worden ingezameld en op een voor het milieu verantwoorde wijze worden hergebruikt.
3~	Netaansluittype driefasenwisselstroom
	Inschakelen
	Uitschakelen
	Draairichting
	Product met basisisolatie en extra aan aardleiding aangesloten aanraakbare geleidende delen.
(**)	Kan cijfers of letters bevatten

Teken	Eenheid internationaal	Eenheid nationaal	Verklaring
v_0	m/s	m/s	Snelheid schuurband
n	/min, min^{-1} , rpm, r/min	min^{-1}	Onbelast toerental
P_1	W	W	Opgenomen vermogen
U	V	V	Meetspanning
f	Hz	Hz	Frequentie
l_1	mm	mm	Lengte schuurband
l_2	mm	mm	Breedte schuurband
	kg	kg	Gewicht volgens EPTA-Procedure 01

Teken	Eenheid internationaal	Eenheid nationaal	Verklaring
	m, s, kg, A, mm, V, W, Hz, N, °C, dB, min, m/s ²	m, s, kg, A, mm, V, W, Hz, N, °C, dB, min, m/s ²	Basiseenheden en afgeleide eenheden uit het internationale eenhedenstelsel SI .

Voor uw veiligheid.



Gebruik deze machine niet voordat u deze gebruiksaanwijzing en de meegeleverde „Algemene veiligheidsvoorschriften“ (documentnummer 3 41 30 054 06 1) grondig heeft gelezen en volledig heeft begrepen, inclusief de afbeeldingen, specificaties en veiligheidsregels.

Neem ook de geldende nationale voorschriften voor elektrische veiligheid en de wettelijke maatregelen ter bescherming van de werknemer in acht.

Het niet in acht nemen van de veiligheidsvoorschriften in de genoemde documentatie kan tot een elektrische schok, brand en/of ernstig letsel leiden.

Bewaar de gebruiksaanwijzing voor later gebruik en geef deze door aan de volgende gebruiker of eigenaar van de machine.

Bestemming van de machine.

De bandschuurmachine met onderstel is bestemd voor het schuren van metalen vloeroppervlakken (behalve magnesium) met de door FEIN toegelaten schuurbanden in een tegen weersinvloeden beschermde omgeving.

Bijzondere veiligheidsvoorschriften.

Draag persoonlijke beschermende uitrusting. Gebruik afhankelijk van de toepassing een volledige gezichtsbescherming, oogbescherming of veiligheidsbril. Draag voor zover van toepassing een stofmasker, een gehoorbescherming, werkhandschoenen of een speciaal schort dat kleine slijp- en materiaaldeeltjes tegenhoudt. Uw ogen moeten worden beschermd tegen wegvliegende deeltjes die bij verschillende toepassingen ontstaan. Een stof- of adembeschermingsmasker moet het bij de toepassing ontstaande stof filteren. Als u lang wordt blootgesteld aan luid lawaai, kan uw gehoor worden beschadigd.

Verzeker u er voor het inschakelen van dat alle spanhendels aan het onderstel goed zijn vastgedraaid.

Wanneer de machine tijdens de werkzaamheden plotseling omlaag beweegt, kan dit tot ernstige ongevallen leiden.

Werk alleen op horizontale oppervlakken. Op schuine oppervlakken kunt u de controle over de machine verliezen.

Geleid de verlengkabel tijdens de werkzaamheden altijd weg van de plaats waar u werkt. Als er over het snoer wordt gereden, het snoer bekneld raakt of beschadigd wordt, bestaat het gevaar van een elektrische schok.

Controleer vóór aansluiting op het stroomnet dat de bandschuurmachine uitgeschakeld is (toets „0“ op de veiligheidschakelaar moet ingedrukt zijn). Verbind de

verlengkabel met de stekker (21). Trek de verlengkabel door de kabelvoering (22).

Draag bij de werkzaamheden geen losse kleding of sieraden en draag lang haar niet los. Losse voorwerpen kunnen ondanks de veiligheidsvoorzieningen door bewegende delen worden meegenomen en tot verwondingen leiden.

Gebruik geen versleten, ingescheurde of ernstig beschadigde schuurbanden. Ga zorgvuldig met de schuurbanden om en bewaar deze volgens de aanwijzingen van de fabrikant. Knik de schuurbanden niet. Beschadigde schuurbanden kunnen stukscheuren, weggeslingerd worden en iemand verwonden.

Gebruik geen schuurbanden of ander toebehoren dat niet speciaal door de fabrikant is ontwikkeld of vrijgegeven. Een veilig gebruik is niet alleen gegeven door het feit dat een schuurband of toebehoren op uw machine past.

Gebruik altijd de veiligheidsvoorzieningen die zich op de machine bevinden. De veiligheidsvoorzieningen moeten goed op de machine gemonteerd zijn, zodat een maximum aan veiligheid wordt bereikt. De veiligheidsvoorzieningen moeten de bediener beschermen tegen rondvliegende schuurdeeltjes en onbedoelde aanraking met de schuurband.

Let op, brand- en explosiegevaar! Bij het schuren van metalen (zoals aluminium) ontstaat stof dat brandbaar of explosief kan zijn. Gebruik de machine niet in de buurt van brandbare materialen. Vonken kunnen deze materialen ontsteken.

Let erop dat er geen personen door wegvliegende vonken in gevaar worden gebracht. Verwijder brandbare materialen uit de buurt. Bij het schuren van metaal ontstaan wegvliegende vonken.

Let erop dat andere personen zich op een veilige afstand bevinden van de plaats waar u werkt. Iedereen die de werkomgeving betreedt, moet persoonlijke beschermende uitrusting dragen. Brokstukken van het werkstuk of gebroken inzetgereedschappen kunnen wegvliegen en verwondingen veroorzaken, ook buiten de directe werkomgeving.

Het bewerkte oppervlak kan zeer heet worden. Raak het niet met uw hand aan.



Raak nooit de lopende schuurband aan. Er bestaat verwondingsgevaar.

Druk in gevaarlijke situaties onmiddellijk op de veiligheidsuitschakelknop. De machine loopt maximaal 50 seconden uit.

Reinig regelmatig de ventilatieopeningen van de machine. De motorventilator zuigt stof in het machinehuis. Dit kan bij overmatige ophoping van metaalstof elektrische gevaren veroorzaken.

De stekker van de machine mag alleen door een vakman voor elektriciteit worden gemonteerd. De aardaan-sluiting in het stopcontact moet met de veiligheidsaarding van het stroomnet verbonden zijn.

Trek bij onderhoud en reparaties de stekker uit het stopcontact. Als de machine onbedoeld wordt ingeschakeld, kan dit tot ernstig letsel leiden.

Laat de elektrische veiligheid van de machine overeenkomstig de wettelijke bepalingen regelmatig controleren. Bij machines die niet worden nagezien, bestaat het gevaar van een elektrische schok.

Controleer voor de eerste ingebruikneming de draairichting van de motor. Bij een verkeerde draairichting kan het werkstuk worden weggeslingerd en ongevallen veroorzaken. De draairichting mag alleen worden omgekeerd door een vakman voor elektriciteit.

Ga bij het inschakelen van de machine nooit vlak naast de schuurband staan en laat andere personen daar nooit staan. De schuurband kan breken en ernstig letsel veroorzaken.

Omgang met gevaarlijke stoffen

Bij werkzaamheden voor materiaalafname met dit gereedschap ontstaat stof dat gevaarlijk kan zijn. Aanraken of inademen van sommige soorten stof, bijvoorbeeld van asbest en asbesthoudende materialen, loodhoudende verf, metaal, sommige houtsoorten, mineralen, silicaatdeeltjes van steenhoudende materialen, verpopsmiddelen, houtbeschermingsmiddelen en aangroeiwering voor watervoertuigen kan bij personen allergische reacties, ademwegziekten, kanker en/of voortplantingsdefecten tot gevolg hebben. Het risico door de inademing van stof is afhankelijk van de blootstelling. Gebruik een op de vrijkomende stofsoort afgestemde afzuiging en persoonlijke veiligheidsuitrusting en zorg voor een goede ventilatie van de werkplek. Laat de bewerking van asbesthoudend materiaal over aan een vakman.

Houtstof en lichtmetaalstof, hete mengsels van schuurstof en chemische stoffen kunnen onder ongunstige omstandigheden zelf tot ontsteking komen of een explosie veroorzaken. Voorkom wegvliegende vonken in de richting van het stofreservoir en oververhitting van het elektrische gereedschap en het schuurmateriaal. Maak het stofreservoir op tijd leeg. Neem de bewerkingsvoorschriften van de fabrikant van het materiaal en de in uw land geldige voorschriften voor de te bewerken materialen in acht.

In één oogopslag.

- 1 Vastzetschroeven
- 2 Stuurstang
- 3 Vastzetschroef
- 4 Zwengel voor hoogte-instelling bandschuurmachine
- 5 Schroef voor diepteaanslag
- 6 Schroef voor hoogteaanslag
- 7 Zwengel voor instelling hefkraft
- 8 Kruisknop voor parallelinstelling

- 9 Vonkenbescherming
- 10 Vleugelschroeven vonkbescherming
- 11 Kruisknop fijninstelling bandloop
- 12 Aandrijfschijf
- 13 Contactschijf
- 14 Schroef voor zijdeksel
- 15 Zijdeksel
- 16 Spanhendel
- 17 Schroeven voor grofinstelling van bandspanning
- 18 Aan/uit-schakelaar
- 19 Toerentalomschakeling (alleen 2H-modellen)
- 20 Veiligheidsuitschakelknop
- 21 Stekker
- 22 Kabelgeleiding
- 23 Ventilatieopeningen
- 24 Smeernippel
- 25 Plaatje

Instellingen.



Trek altijd voor werkzaamheden aan de machine de netstekker uit het stopcontact.

Stuurstang instellen (afbeelding 3).

Draai de vier schroeven (1) los en stel de stuurstang (2) op de gewenste werkhogte in. Draai alle schroeven in deze positie vast.

Schuurafname instellen (afbeeldingen 1/4).

Stel de bandschuurmachine met de kruisknop (3) ongeveer op werkhogte in.

Stel met de zwengel (4) de afstand tussen schuurband en oppervlakte in. De schuurafname kan ook tijdens de bewerking worden ingesteld.

Diepteaanslag instellen (afbeeldingen 1/5).

De schroef (5) losdraaien.

Stel met de zwengel (4) de bandschuurmachine op de maximaal te bereiken schuurafname in.

Zet de diepteaanslag met de schroef (5) in deze stand vast.

Hoogteaanslag instellen (afbeelding 6).

Draai de stuurstang omhoog, zodat de bandschuurmachine omhoog beweegt.

Met de schroef (6) kan de zwenkhogte worden ingesteld.

Hefkraft instellen (afbeelding 7).

Met de zwengel (7) kan de vereiste hefkraft worden ingesteld.

Stel de hefkraft zo in dat de bandschuurmachine licht lopend omlaag kan worden bewogen en bij het omhoog bewegen of bij onderbrekingen van de werkzaamheden vanzelf in de bovenste positie wordt vastgehouden.

Parallelliteit instellen (afbeelding 8).

Voor een gelijkmatige schuurafname is het nodig dat de schuurband parallel aan het oppervlak loopt.

Stel de bandloop met de kruisknop (8) in.

Vonkbescherming (9) instellen (afbeelding 1)

Draai de beide vleugelschroeven (10) los en stel de vonkbescherming (9) zo in dat de schuurband zo ver mogelijk afgedekt is.

Draai de vleugelschroeven weer vast.

Bandloop fijn afstellen.

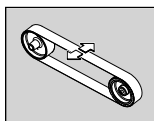

Schakel de machine slechts **kort** in en controleer de bandloop.

Stel de bandloop met de kruisknop (11) in het midden als de schuurband naar rechts of naar links beweegt.

Als de bandloop niet in het midden kan worden ingesteld:

Reinig de aandrijfschijf (12) en de contactschijf (13) met perslucht.

Controleer de aandrijfschijf en de contactschijf op slijtage, vervorming en gebruiksschade. Laat beschadigde delen onmiddellijk vervangen.

Schuurband vervangen.



Trek altijd voor werkzaamheden aan de machine de netstekker uit het stopcontact.

Draai de schroef (14) los en klap het zijdeksel (15) omlaag.

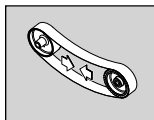

Draai de hendel (16) omlaag om de spanvoorziening te ontlasten.

Verwijder de oude schuurband.

Let op de aanduiding van de looprichting aan de achterzijde van de schuurband voordat u de nieuwe schuurband aanbrengt. Deze moet overeenkomen met de draairichting van het aandrijfwiel.

Leg de schuurband tegelijkertijd op de aandrijfschijf (12) en de contactschijf (13).

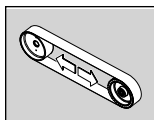

Draai de hendel (16) omhoog om de schuurband te spannen.

Als u de schuurband niet voldoende kunt spannen, moet de spanvoorziening opnieuw worden ingesteld.

Draai beide schroeven (17) los, verplaats de spanvoorziening en draai de schroeven weer vast.

Sluit de zijdeksel (15) en draai de schroef (14) weer vast.

Monteer de schuursteun (7) en de spanenbak (8).

Controleer de spleetafstand van de schuursteun.

Schakel de machine in en stel de bandloop af.

Gebruiksaanwijzingen.

Inschakelen:

Toets „I” (18) indrukken.

Uitschakelen:

Druk de toets „0” (18) in.

Inschakelen: (alleen 2H-modellen)

Schakelaar „I” (18) indrukken.

Uitschakelen: (alleen 2H-modellen)

Schakelaar „I” (18) indrukken.



De machine loopt na het uitschakelen ca. 50 seconden uit.

Veiligheids-uit-toets (20):

Druk in gevaarlijke situaties op de rode nooduitschakelknop om de machine uit te schakelen.

Toerental omschakelen (19) (alleen 2H-modellen)

Schakelaarstand 1: laag toerental

Schakelaarstand 2: hoog toerental



Het toerental mag alleen terwijl de machine stilstaat met de schakelaar (19) worden omgeschakeld.

Beveiliging tegen overbelasting.

Bij een aanhoudend hoge belasting gedurende een lange periode wordt de machine uitgeschakeld. Na een afkoeltijd van ca. 15 minuten is de machine weer gereed voor gebruik.

Tips voor de werkzaamheden.

Beweeg het onderstel naar de plaats die u wilt bewerken.

Schakel de bandschuurmachine in en trek de stuurstanghendel in de werkstand.

Geleid de bandschuurmachine met gelijkmatige snelheid over het te schuren oppervlak.

Zwenk de stuurstang na beëindiging van de werkzaamheden omhoog en schakel de bandschuurmachine uit.

Geluidsemissiewaarden.

	Onbelast lopen	Schuren
Gemeten A-gewogen emissiegeluidsdruk-niveau op de werkplek L_{pA} (re 20 μ Pa), in decibel	80,5	94
Onzekerheid K_{pA} , in decibel	4	4
Gemeten A-gewogen geluidsvermogen-niveau L_{wA} (re 1 pW), in decibel	90	100,5
Onzekerheid K_{wA} , in decibel	2,5	2,5

	Onbelast lopen	Schuren
Bedrijfscondities		
Toerental (per minuut)	3 000	3 000
Materiaal	–	ST 37
Afmeting	–	8 x 40
Schuurband		GRIT by Fein
	–	36Z

OPMERKING: De som van gemeten emissiewaarde en bijbehorende onzekerheid vormt de bovengrens van de waarden die bij metingen kunnen optreden.



Gehoorbescherming gebruiken!

Meetwaarden bepaald volgens de in aanmerking komende productnorm (zie de laatste pagina van deze gebruiksaanwijzing).

Onderhoud en klantenservice.



Reparaties mogen alleen door een vakman volgens de geldende voorschriften worden uitgevoerd.

Voor reparatiewerkzaamheden adviseren wij de FEIN-klantenservice, de bij FEIN aangesloten werkplaatsen en de FEIN-vertegenwoordigingen.

Als de aansluitkabel van de machine beschadigd is, moet deze worden vervangen door een speciaal daarvoor bestemde aansluitkabel, verkrijgbaar bij de FEIN-klantenservice.

De actuele onderdelenlijst van deze machine vindt u op www.fein.com.

Dagelijks onderhoud



Blaas de ventilatieopeningen (23) van het motorhuis en de gemarkeerde plaatsen met perslucht uit (zie plaatje (25)).



Smeer de machine dagelijks op de gemarkeerde plaatsen met machineolie (zie plaatje (25)).

Controleer aandrijfschijf (12) en contactschijf (13) bij elke schuurbandwissel op slijtage en beschadigingen. Laat beschadigde delen vervangen.

Verwijder de in de behuizing terechtgekomen resten wanneer deze voldoende zijn afgekoeld. Deze mogen alleen met geschikte verpakkingen worden afgevoerd.

Smeer de lagers van de spanvoorziening maandelijks aan de smeernippel (24).

Reinig de buitenzijde van de machine met perslucht.

De volgende delen kunt u indien nodig zelf vervangen:
Schuurband, vonkbescherming

Wettelijke garantie en fabrieksgarantie.

De wettelijke garantie op het product geldt overeenkomstig de wettelijke regelingen in het land waar het product wordt verkocht. Bovendien biedt FEIN garantie overeenkomstig de FEIN-fabrieksgarantieverklaring.

Het is mogelijk dat bij de machine slechts een deel van het in deze gebruiksaanwijzing beschreven en afgebeelde toebehoren wordt meegeleverd.

Conformiteitsverklaring.

De **CE-verklaring** geldt alleen voor landen van de Europese Unie en de EFTA (European Free Trade Association) en alleen voor producten die bestemd zijn voor de EU- of EFTA-markt. Zodra het product op de EU-markt is gebracht, verliest het UKCA-teken zijn geldigheid.

De **UKCA-verklaring** geldt alleen voor de Britse markt (Engeland, Wales en Schotland) en alleen voor producten die voor de Britse markt bestemd zijn. Zodra het product op de Britse markt is gebracht, verliest het CE-teken zijn geldigheid.

De firma FEIN verklaart als alleen verantwoordelijke dat dit product overeenstemt met de geldende bepalingen die op de laatste pagina van deze gebruiksaanwijzing vermeld staan.

Technische documentatie bij: C. & E. Fein GmbH, D-73529 Schwäbisch Gmünd

Milieubescherming en afvoer van afval.

Voer verpakkingen, versleten machines en toebehoren op een voor het milieu verantwoorde wijze af.

Aansluitschakelschema's.

Type GIMS75/GIMS150
440 V/254 V, 400 V/220 V
GIMS75-6/GIMS150-6
440 V/254 V, 400 V/220 V
Pagina 98

Type GIMS75/GIMS150
230 V/220 V
GIMS75-6/GIMS150-6
230 V/220 V
Pagina 99

Type GIMS72 2H/GIMS150 2H
440 V/254 V, 400 V/220 V
Pagina 100

Traducción del manual original.

Simbología, abreviaturas y términos empleados.

La simbología utilizada en estas instrucciones de uso o en la máquina, pretende advertirle sobre los posibles peligros que puedan presentarse al trabajar con la máquina.

Símbolo	Definición
	No tocar las piezas en rotación de la máquina.
	¡Seguir las instrucciones indicadas al margen!
	Es imprescindible leer los documentos que se adjuntan, como las instrucciones de servicio y las instrucciones generales de seguridad.
	Antes de realizar este paso de trabajo sacar el enchufe de la red. De lo contrario, podría accidentarse al ponerse en marcha fortuitamente la máquina.
	Al trabajar protegerse los ojos.
	Al trabajar utilizar un protector acústico.
	Al trabajar protegerse del polvo.
	Al trabajar utilizar una protección para las manos.
	Advertencia de peligro
	Estos puntos se pueden poner muy calientes.
	Atestigua la conformidad de la herramienta eléctrica con las directivas de la Comunidad Europea.
	Atestigua la conformidad de la herramienta eléctrica con las directivas del Reino Unido (Inglaterra, Gales, Escocia).
	Acumular por separado las máquinas y demás productos electrotécnicos y eléctricos inservibles y someterlos a un reciclaje ecológico.
3~	Conexión a red trifásica de alterna
	Conexión
	Desconexión
	Sentido de giro
	Producto dotado con un aislamiento base además de tener conectadas al conductor de tierra las piezas conductoras de corriente susceptibles de ser tocadas.
(**)	puede contener cifras o letras

Símbolo	Unidad internacional	Unidad nacional	Definición
v_0	m/s	m/s	Velocidad de la banda de lija
n	/min, min^{-1} , rpm, r/min	rpm	Revoluciones en vacío
P_7	W	W	Potencia absorbida
U	V	V	Tensión nominal
f	Hz	Hz	Frecuencia
l_1	mm	mm	Longitud de la banda de lija
l_2	mm	mm	Ancho de la banda de lija
	kg	kg	Peso según EPTA-Procedure 01

Símbolo	Unidad internacional	Unidad nacional	Definición
	m, s, kg, A, mm, V, W, Hz, N, °C, dB, min, m/s ²	m, s, kg, A, mm, V, W, Hz, N, °C, dB, min, m/s ²	Unidades básicas y unidades derivadas del sistema internacional de unidades SI .

Para su seguridad.



No utilice esta máquina sin haber leído con detenimiento y haber entendido íntegramente estas instrucciones de servicio, así como las "Instrucciones generales de seguridad" (n° de documento 3 41 30 054 06 1) adjuntas, inclusive las ilustraciones, especificaciones y reglas de seguridad.

Asimismo se deberán observar las directrices nacionales pertinentes a la seguridad eléctrica y protección en el trabajo.

En caso de no atenerse a las instrucciones de seguridad mencionadas en la documentación previamente citada, ello puede provocar una electrocución, incendio y/o lesión grave.

Guarde estas instrucciones de uso para posteriores consultas y entréguelas al usuario en caso de prestar o vender la máquina.

Uso reglamentario de la máquina.

La unidad móvil ha sido diseñada para lijar suelos de metal (excepto magnesio) en lugares cubiertos con las cintas de lija homologadas por FEIN.

Instrucciones de seguridad especiales.

Utilice un equipo de protección personal. Dependiendo del trabajo a realizar use una careta, una protección para los ojos, o unas gafas de protección. Si procede, emplee una mascarilla antipolvo, protectores auditivos, guantes de protección o un mandil especial adecuado para protegerle de los pequeños fragmentos que pudieran salir proyectados al desprenderse del útil o pieza. Las gafas de protección deberán ser indicadas para protegerle de los fragmentos que pudieran salir despedidos al trabajar. La mascarilla antipolvo o respiratoria deberá ser apta para filtrar las partículas producidas al trabajar. La exposición prolongada al ruido puede provocar sordera.

Antes de conectar la máquina, asegúrese que estén firmemente apretadas todas las palancas de sujeción de la base rodante. Si la máquina descendiese repentinamente durante el trabajo, ello puede provocar graves accidentes.

Únicamente trabaje sobre superficies horizontales. En superficies inclinadas puede llegarse a perder el control sobre la máquina.

Siempre mantenga el cable de extensión alejado de la zona de trabajo. ¡En caso de pasar con ruedas por encima del cable de red, al aplastarlo, o dañarlo, existe el riesgo de una descarga eléctrica!

Asegúrese de que está desconectada la lijadora de cinta antes de conectarla a la red (deberá esta activada la tecla "0" del interruptor de seguridad). Conecte el cable de extensión al enchufe (21). Pase el cable de extensión por el sujetacables (22).

Al trabajar no emplee ropa holgada, ni joyas, ni lleve suelto el pelo, si es largo. A pesar de los dispositivos de protección, es posible que los objetos sueltos sean arrastrados por piezas móviles y provoquen un accidente.

No emplee bandas de lija desgastadas, rasgadas ni embazadas. Trate cuidadosamente las bandas de lija y guárdelas siguiendo las instrucciones del fabricante. ¡No doble las bandas de lija! Las bandas de lija dañadas pueden rasgarse y salir proyectadas pudiendo causar un accidente.

No emplee bandas de lija ni accesorios especiales que no hayan sido especialmente desarrollados u homologados por el fabricante. El mero hecho de que sea montable una banda de lija o accesorio en la máquina, no supone que su funcionamiento sea seguro.

Siempre utilice los dispositivos de protección que lleva la máquina. Los dispositivos de protección deberán estar montados de forma segura en la máquina para lograr una seguridad máxima. Los dispositivos de seguridad tienen la misión de proteger al usuario de las partículas proyectadas y del contacto fortuito con la cinta de lija.

¡Atención, peligro de incendio y explosión! Al lijar metales (p. ej. aluminio) se produce polvo susceptible de incendiarse o explotar. No utilice la máquina cerca de materiales combustibles. Las chispas producidas pueden llegar a incendiar estos materiales.

Preste atención a que las chispas proyectadas no puedan dañar a ninguna persona. Retire los materiales combustibles que se encuentren cerca. Al lijar metales se proyectan chispas.

Cuide que las personas en las inmediaciones se mantengan a suficiente distancia de la zona de trabajo. Toda persona que acceda a la zona de trabajo deberá utilizar un equipo de protección personal. Podrían ser lesionadas, incluso fuera del área de trabajo inmediato, al salir proyectados fragmentos de la pieza de trabajo o del útil.

La superficie tratada se puede poner muy caliente. No la toque con la mano.



Jamás toque la cinta de lija en funcionamiento. Peligro de accidente.

Si se presenta una situación de peligro, accione inmediatamente el botón de parada de seguridad. La máquina sigue en marcha por inercia unos 50 s.

Limpie periódicamente las rejillas de refrigeración de la máquina. El ventilador del motor aspira polvo hacia el interior de la carcasa. En caso de acumularse polvo de metal en exceso, ello puede provocar al usuario una descarga eléctrica.

El enchufe de la máquina solamente deberá ser montado por un electricista. El conductor de protección de la toma de corriente deberá estar conectado a la toma de tierra de la red.

¡Al realizar trabajos de mantenimiento y reparación extraer el enchufe de la red! Si la máquina se conecta accidentalmente, ello puede acarrear lesiones graves.

Deje controlar periódicamente la seguridad eléctrica de la máquina según las disposiciones que marca la ley. ¡Las máquinas no sometidas a este control pueden causar una electrocución!

Antes de la primera puesta en marcha verifique el sentido de giro del motor. Si el sentido de giro fuese incorrecto, ello puede provocar que la pieza salga proyectada y cause un accidente. La inversión del sentido de giro solamente deberá ser realizado por un electricista.

Nunca se coloque Ud., ni otras personas, directamente junto a la banda de lija al conectar la máquina. La banda de lija puede romperse y causar lesiones graves.

Manipulación con materiales peligrosos

Al trabajar con esta herramienta en desbaste de material se genera polvo que puede ser peligroso.

El contacto o inspiración de ciertos materiales en polvo como, p. ej., el amianto o los materiales que lo contienen, pinturas con plomo, metales, ciertos tipos de madera, minerales, partículas de sílice de materiales a base de mineral, disolventes de pintura, conservadores de la madera y antifouling para embarcaciones puede provocar en las personas reacciones alérgicas y/o enfermedades respiratorias, cáncer, daños congénitos o trastornos reproductivos. El riesgo derivado de la inspiración de material en polvo depende de la frecuencia de exposición al mismo. Utilice un sistema de aspiración apropiado para el polvo producido en combinación con un equipo de protección personal y cuide que esté bien ventilado el puesto de trabajo. Se recomienda que los materiales que contengan amianto sean procesados por especialistas.

El polvo de madera y el de aleaciones ligeras, así como la mezcla de sustancias químicas con material en polvo caliente pueden llegar a autoinflamarse o provocar una explosión. Evite el salto de chispas en dirección al depósito de polvo así como el sobrecalentamiento de la herramienta eléctrica y de la pieza a lijar, vacíe con suficiente antelación el depósito de polvo, respete las instrucciones de trabajo del fabricante del material y las prescripciones vigentes en su país sobre los materiales a trabajar.

De una ojeada.

- 1 Tornillos de fijación
- 2 Barra de guía
- 3 Tornillo de fijación
- 4 Manivela para ajuste de altura de la lijadora de cinta
- 5 Tornillo de tope de profundidad
- 6 Tornillo de tope de altura
- 7 Manivela de ajuste de la fuerza de ascenso

- 8 Manilla para ajuste paralelo
- 9 Protección contra chispas
- 10 Tornillos de mariposa de protección contra chispas
- 11 Manilla de ajuste del curso de la banda
- 12 Rueda motriz
- 13 Rueda de contacto
- 14 Tornillo de tapa lateral
- 15 Tapa lateral
- 16 Palanca de sujeción
- 17 Tornillos para ajuste basto de tensión de banda
- 18 Interruptor de conexión/desconexión
- 19 Selector de velocidad (sólo modelos 2H)
- 20 Botón de parada de seguridad
- 21 Enchufe
- 22 Sujetacables
- 23 Rejillas de refrigeración
- 24 Engrasador
- 25 Etiqueta informativa

Ajustes.

 **Antes de cualquier manipulación en la máquina extraiga el enchufe de red de la toma de corriente.**

Ajuste de la barra de guía (Figura 3).

Afloje los cuatro tornillos (1) y ajuste la barra de guía (2) a la altura de trabajo deseada. Apriete firmemente todos los tornillos en esa posición.

Ajuste del arranque de material (Figuras 1/4).

Ajuste la lijadora de cinta a la altura de trabajo aproximada con la manilla (3).

Con la manivela (4) ajuste la separación entre la cinta de lija y la superficie. El arranque de material puede ajustarse también durante el proceso de trabajo.

Ajuste del tope de profundidad (Figuras 1/5).

Afloje el tornillo (5).

Ajuste con la manivela (4) el arranque de material máximo que desee alcanzar con la lijadora de cinta.

Sujete en esa posición el tope de profundidad con el tornillo (5).

Ajuste del tope de altura (Figura 6).

Abata hacia arriba la barra de guía hasta lograr subir la lijadora de cinta.

El tornillo (6) permite ajustar el ángulo de inclinación deseado.

Ajuste de la fuerza de ascenso (Figura 7).

La manivela (7) permite ajustar la fuerza de ascenso requerida.

Ajuste la fuerza de ascenso de manera que Ud. pueda descender con facilidad la lijadora de cinta y que al mismo tiempo ésta quede automáticamente en la posición superior al dejarla subir.

Ajuste del paralelismo (Figura 8).

Para que el arranque de material sea uniforme, es necesario que la cinta de lijar quede paralela a la superficie.

Ajuste el curso de la cinta de lija con la manilla (8).

Ajuste de la protección contra chispas (9) (Figura 1).

Aflore ambos tornillos de mariposa (10) y ajuste la protección contra chispas (9) de manera que logre cubrir la cinta de lija lo máximo posible.

Apriete nuevamente los tornillos de mariposa.

Ajuste del curso de la cinta.

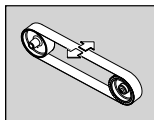

Conecte **brevemente** nada más la máquina para controlar el curso de la banda.

Corrija el curso de la banda con la manilla (11) para centrarla en caso de que se desvíe hacia uno de los

lados.

Si no fuese posible centrar la banda:

Limpie con aire comprimido la rueda motriz (12) y la rueda de contacto (13).

Inspeccione la rueda motriz y la rueda de contacto en cuanto a desgaste y una posible deformación. ¡Haga sustituir de inmediato las piezas deterioradas!

Cambio de la banda de lija.



Antes de cualquier manipulación en la máquina extraiga el enchufe de red de la toma de corriente.

Aflore el tornillo (14) y abata hacia abajo la tapa lateral (15).

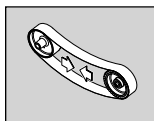

Gire hacia abajo la palanca (16) para descargar el dispositivo tensor.

Retire la banda de lija desgastada.

¡Monte la banda de lija nueva teniendo en cuenta el sentido de marcha indicado en su cara interior! Deberá coincidir con el sentido de giro del rodillo motriz.

Coloque al mismo tiempo la banda de lija sobre la rueda motriz (12) y la rueda de contacto (13).

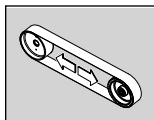

Gire hacia arriba la palanca (16) para tensar la banda.

Si la banda de lija no quedase suficientemente tensa, es necesario reajustar el dispositivo tensor. Aflojar ambos tornillos (17), desplazar el dispositivo tensor y volver a apretar los tornillos.

Cierre la tapa lateral (15) y apriete firmemente el tornillo (14).

Monte la base lijadora (7) y la caja colectora de virutas (8).

Verifique la medida de la ranura en la base de lijar.

Conecte la máquina y ajuste el curso de la banda.

Instrucciones de manejo.

Conexión:

Apretar el botón "I" (18).

Desconexión:

Apretar el botón "0" (18).

Conexión: (solo modelos 2H)

Apretar el interruptor "I" (18).

Desconexión: (solo modelos 2H)

Apretar el interruptor "I" (18).



Tras su desconexión, la máquina sigue en marcha por inercia aprox. 50 s.

Botón de parada de seguridad (20):

Si se presenta una situación de peligro, accione inmediatamente el botón de parada de seguridad.

Cambio de velocidad (19) (solo modelos 2H)

Selector en posición 1: Bajas revoluciones

Selector en posición 2: Altas revoluciones



El cambio de velocidad se realizará con la máquina detenida con el selector (19).

Protección contra sobrecarga.

La máquina se detiene si es fuertemente solicitada durante un tiempo prolongado. Tras un tiempo de enfriamiento de aprox. 15 minutos vuelve a estar disponible la máquina.

Instrucciones para la operación.

Traslade la base rodante hasta el lugar de trabajo.

Conecte la lijadora de cinta y coloque la barra de guía en la posición de trabajo.

Guíe la lijadora de cinta a velocidad uniforme sobre la superficie a lijar.

Al finalizar el trabajo, abata hacia arriba la barra de guía y desconecte la lijadora de cinta.

Valores de emisión de ruido.

	Vacío	Lijado
Nivel de de presión sonora L_{pA} (re 20 μPa), medido con filtro A en el puesto de trabajo, en decibelios	80,5	94
Inseguridad K_{pA} , en decibelios	4	4
Nivel de potencia acústica L_{wA} (re 1 pW), medido con filtro A, en decibelios	90	100,5
Inseguridad K_{wA} , en decibelios	2,5	2,5

	Vacío	Lijado
Condiciones de servicio		
Revoluciones [/min]	3 000	3 000
Material	–	ST 37
Dimensiones	–	8 x 40
Banda de lija	–	GRIT by Fein 36Z

OBSERVACIÓN: la suma de los valores emitidos medidos, considerando la inseguridad respectiva, representa el límite superior que puede alcanzarse en las mediciones.



Utilizar unos protectores acústicos!

Valores de medición determinados según normativa del producto pertinente (ver última página en estas instrucciones de uso).

Reparación y servicio técnico.



Las reparaciones deberán ser realizadas por un técnico de acuerdo con las prescripciones vigentes.

En caso de una reparación recomendamos recurrir a un servicio técnico FEIN, un taller concertado FEIN o una representante FEIN.

En caso de que se dañe el cable de conexión de la máquina es necesario sustituirlo por un cable de repuesto original adquirible a través de uno de los servicios técnicos FEIN.

La lista de piezas de recambio actual de esta máquina la encuentra en internet en www.fein.es.

Mantenimiento diario



Sople con aire comprimido las rejillas de ventilación (23) de la carcasa motor y los puntos marcados (ver etiqueta indicadora (25)).



Lubrique diariamente la máquina en los puntos indicados con aceite de máquinas (ver etiqueta indicadora (25)).

Siempre que cambie la banda de lija, inspeccione el grado de desgaste y el estado de la rueda motriz (12) y de la rueda de contacto (13). Haga sustituir las piezas deterioradas.

Una vez suficientemente enfriados, retire los residuos acumulados en la carcasa. Éstos solamente se deberán desechar con recipientes apropiados.

Lubrique mensualmente los apoyos del dispositivo tensor empleando para ello el engrasador (24).

Limpie exteriormente la máquina con aire comprimido.

Si fuese preciso, puede sustituir Ud. mismo las piezas siguientes: banda de lija, protección contra chispas

Garantía.

La garantía del producto se realiza de acuerdo a las regulaciones legales vigentes en el país de adquisición. Adicionalmente, FEIN ofrece una garantía ampliada de acuerdo con la declaración de garantía del fabricante FEIN.

El material de serie suministrado con su máquina puede que no corresponda en su totalidad al material descrito o mostrado en estas instrucciones de uso.

Declaración de conformidad.

La **Declaración CE** solo es válida para países de la Unión Europea y de la EFTA (European Free Trade Association) y solo para productos destinados para el mercado de la UE y de la EFTA. El marcado UKCA pierde su validez si el producto es comercializado en el mercado de la UE.

La **Declaración UKCA** solo es válida en el mercado británico (Inglaterra, Gales y Escocia) y solo para productos destinados para el mercado británico. El marcado CE pierde su validez si el producto es comercializado en el mercado británico.

La empresa FEIN declara bajo su propia responsabilidad que este producto cumple con las disposiciones pertinentes detalladas en la última página de estas instrucciones de servicio.

Expediente técnico en: C. & E. Fein GmbH, D-73529 Schwäbisch Gmünd

Protección del medio ambiente, eliminación.

Tanto los embalajes como las máquinas y accesorios inservibles deben ser llevados a un Punto Limpio para ser reciclados ecológicamente.

Esquemas de conexión.

Tipo GIMS75/GIMS150
440 V/254 V, 400 V/220 V
GIMS75-6/GIMS150-6
440 V/254 V, 400 V/220 V
página 98

Tipo GIMS75/GIMS150
230 V/220 V
GIMS75-6/GIMS150-6
230 V/220 V
página 99

Tipo GIMS72 2H/GIMS150 2H
440 V/254 V, 400 V/220 V
página 100

Tradução do manual de instruções original.

Símbolos utilizados, abreviações e termos.

Os símbolos utilizados nestas instruções de serviço e eventualmente na máquina, servem para chamar a sua atenção a possíveis riscos durante o trabalho com esta máquina.

Símbolo, sinal	Explicação
	Não tocar nas partes rotativas da máquina.
	Trabalhar de acordo com as indicações dos textos ou dos gráficos ao lado!
	É imprescindível ler os documentos em anexo, portanto a instrução de serviço e as indicações gerais de segurança.
	Antes deste passo de trabalho, retire a ficha da tomada. Caso contrário, existe um risco de lesão devido ao arranque involuntário da máquina.
	Usar proteção para os olhos durante o trabalho.
	Usar proteção auricular durante o trabalho.
	Usar proteção contra pé durante o trabalho.
	Usar luvas durante o trabalho.
	Aviso de perigo
	Esses locais podem se tornar quentes.
	Autentica a conformidade da ferramenta elétrica em relação às diretivas da Comunidade Europeia.
	Confirma a conformidade da ferramenta elétrica com as diretivas da Grã-Bretanha (Inglaterra, País de Gales, Escócia).
	Recolher, separadamente, máquinas e outros produtos eletrónicos e elétricos descartados e realizar uma reciclagem ecológica.
3~	Tipo de conexão à rede, corrente alternada trifásica
	Ligar
	Desligar
	Sentido de rotação
	Produto com isolamento básico e com as partes condutíveis contactáveis adicionalmente conectadas ao condutor de proteção.
(**)	pode conter cifras ou letras

Sinal	Unidade internacional	Unidade nacional	Explicação
v_0	m/s	m/s	Velocidade da correia abrasiva
n	/min, min^{-1} , rpm, r/min	rpm	Número de rotações em vazio
P_7	W	W	Consumo de potência
U	V	V	Tensão admissível
f	Hz	Hz	Frequência
l_1	mm	mm	Comprimento da cinta abrasiva
l_2	mm	mm	Largura da cinta abrasiva
	kg	kg	Peso conforme EPTA-Procedure 01

Sinal	Unidade internacional	Unidade nacional	Explicação
	m, s, kg, A, mm, V, W, Hz, N, °C, dB, min, m/s ²	m, s, kg, A, mm, V, W, Hz, N, °C, dB, min, m/s ²	Unidades básicas e deduzidas do sistema de unidades internacional SI .

Para a sua segurança.

 Não se deve usar esta máquina antes de se ter lido e compreendido completamente este manual de instruções, assim como as „Indicações gerais de segurança“ (Nº de documento 3 41 30 054 06 1), incluindo as fotos, as especificações e as regras de segurança.

Também devem ser observados os requisitos nacionais relevantes para a segurança elétrica e a proteção ocupacional.

O não-cumprimento das indicações de segurança na referida documentação pode levar a choque elétrico, incêndio e/ou graves ferimentos.

Este manual de instruções deve ser guardado para uso futuro e deve ser entregue juntamente com a máquina em caso de transferência ou de venda da mesma.

Determinação da máquina.

A lixadeira de rolos com chassi foi projetada para a retificação de superfícies metálicas (exceto magnésio), com as correias abrasivas aprovadas pela FEIN, em um ambiente à prova de intempéries.

Indicações especiais de segurança.

Utilizar um equipamento de proteção pessoal. De acordo com a aplicação, deverá utilizar uma proteção para todo o rosto, proteção para os olhos ou óculos protetores. Se for necessário, deverá utilizar uma máscara contra pó, proteção auricular, luvas de proteção ou um avental especial, para proteger-se de pequenas partículas de amoladura e de material. Os olhos devem ser protegidos contra partículas a voar, produzidas durante as diversas aplicações. A máscara contra pó ou a máscara de respiração devem ser capazes de filtrar o pó produzido durante a respectiva aplicação. Se for sujeito durante longo tempo a fortes ruídos, poderá sofrer a perda da capacidade auditiva.

Antes de ligar, verifique se todas as alavancas de aperto no chassi estão apertadas. Se a máquina cair repentinamente durante o processo de trabalho, isso pode levar a sérios acidentes.

Apenas trabalhe em superfícies horizontais. Em superfícies inclinadas, a máquina pode ficar fora de controle.

Sempre guie o cabo de extensão para longe do local de trabalho durante a operação. Se o cabo de alimentação for atropelado, comprimido ou danificado, existe o risco de choque elétrico!

Antes de conectar a fonte de alimentação, certifique-se de que a lixadeira de rolos está desligada (a tecla “0” no interruptor de segurança deve ser pressionada!). Conecte o cabo de extensão à ficha (21). Puxe o cabo de extensão pela guia do cabo (22).

Não usar roupas e jóias frouxas nem cabelos longos soltos durante o trabalho. Objetos frouxos podem, apesar dos dispositivos de proteção, ser agarrados pelas partes da máquina em movimento e levar a lesões.

Não utilizar cintas abrasivas gastas, rasgadas ou extremamente usadas. Tratar as correias abrasivas com cuidado e guardá-las de acordo com as indicações do fabricante. As correias abrasivas não devem ser dobradas! Cintas abrasivas danificadas podem rasgar, ser atiradas para longe e ferir alguém.

Não devem ser usadas correias abrasivas ou outros acessórios que não são os especificamente concebidos ou aprovados pelo fabricante. A operação segura não é dada, unicamente, ao fato de que uma correia abrasiva ou acessório se encaixe em sua máquina.

Sempre utilizar os dispositivos de proteção que se encontram junto com a máquina. Os dispositivos de proteção devem ser montados de forma segura à máquina, de modo que seja alcançado um máximo de segurança. Os dispositivos de proteção devem proteger o operador contra partículas produzidas durante o processo abrasivo e contra o contacto com a correia abrasiva.

Atenção, risco de incêndio e explosão! Ao retificar metais (por exemplo, alumínio), é produzido pó que pode ser inflamável ou explosivo. Não se deve operar a máquina perto de materiais inflamáveis. Faíscas podem inflamar esses materiais.

Assegure-se de que nenhuma pessoa corra risco devido a voo de faúlhas. Remover os materiais inflamáveis das proximidades. Ao lixar é produzido voo de faúlhas.

Observe que as outras pessoas mantenham uma distância segura em relação ao seu local de trabalho. Cada pessoa que entrar na área de trabalho, deverá usar um equipamento de proteção pessoal. Estilhaços da peça a ser trabalhada ou ferramentas de trabalho quebradas podem voar e causar lesões fora da área imediata de trabalho.

A superfície usinada pode se tornar muito quente. Não as toque com as mãos.

 **Jamais tocar na correia abrasiva, enquanto esta estiver em movimento.** Há risco de lesões.

Em situações perigosas, pressione imediatamente o botão de desligamento de segurança. A máquina funciona por inércia durante até 50 segundos.

As aberturas de ventilação da máquina devem ser limpas em intervalos regulares. O ventilador do motor atrai poeira para dentro da carcaça. Em caso de um acúmulo excessivo de pó de metal, poderão haver riscos devido à eletricidade.

A ficha da máquina só deve ser instalada por um electricista qualificado. O fio de terra na tomada de corrente deve estar ligado à terra de proteção da rede elétrica.

Se deve puxar a ficha de rede da tomada antes de trabalhos de manutenção e reparação! Se a máquina for ligada acidentalmente, podem ser causados graves ferimentos.

Permita que a segurança elétrica seja verificada, em intervalos regulares, de acordo com as diretivas legais. Em máquinas que não foram testadas existe o perigo de choque elétrico!

Antes da primeira colocação em funcionamento é necessário verificar o sentido de rotação do motor. Em caso de um sentido de rotação errado, a peça de trabalho pode ser atirada para longe e causar acidentes. O sentido de rotação só deve ser alterado por um electricista autorizado.

Ninguém deve se encontrar, diretamente, ao lado da correia abrasiva quando a máquina for ligada. O correia abrasiva pode se romper e causar graves ferimentos.

Manuseio de pós nocivos

Durante processos de desbaste de material são produzidos pós que podem ser nocivos à saúde.

O contacto ou a inalação de alguns pós, como p. ex. de asbesto ou materiais que contêm asbesto, de pinturas que contêm chumbo, de metal, de alguns tipos de madeira, de minerais, de partículas de silicato de substâncias minerais, de solventes de tintas, de preservantes de madeira e de antifouling para veículos aquáticos, podem provocar reações alérgicas em pessoas e/ou doenças das vias respiratórias, cancro e danos de reprodução. O risco devido à inalação de pós depende da exposição. Utilize uma aspiração apropriada para os pó produzido, assim como um equipamento de proteção pessoal e assegure uma boa ventilação do local de trabalho. O processamento de materiais que contêm asbesto só deve ser realizado por pessoal especializado. Em condições desfavoráveis é possível que pó de madeira e pó de metal leve, misturas quentes de pó de lixa e substâncias químicas possam se inflamar ou causar uma explosão. Evite voo de faíscas na direção do contentor de pó, assim como o sobreaquecimento da ferramenta elétrica e do material a ser lixado, esvaziar o contentor de pó a tempo e observe as indicações de trabalho do fabricante do material, assim como as diretivas para os materiais a serem trabalhados, vigentes no seu país.

Num relance.

- 1 Parafusos de fixação
- 2 Barra de guia
- 3 Parafuso de fixação
- 4 Manivela para o ajuste da altura da lixadeira de rolos
- 5 Parafuso para esbarro de profundidade
- 6 Parafuso para esbarro de altura
- 7 Alavanca para o ajuste da força de elevação
- 8 Parafuso rotativo em forma de estrela para ajuste paralelo
- 9 Proteção contra faúlhas

- 10 Parafusos de orelhas, proteção contra faíscas
- 11 Parafuso rotativo em forma de estrela, ajuste do movimento da correia
- 12 Disco de acionamento
- 13 Disco de contacto
- 14 Parafuso para tampa lateral
- 15 Tampa lateral
- 16 Alavanca de aperto
- 17 Parafusos, ajuste aproximado para a tensão da correia
- 18 Interruptor de ligar-desligar
- 19 Comutação do número de rotações (apenas modelos 2H)
- 20 Botão de desligamento de segurança
- 21 Ficha
- 22 Guia do cabo
- 23 Aberturas de ventilação
- 24 Niple de lubrificação
- 25 Placa de informações

Definições.



Puxar a ficha da tomada antes de quaisquer trabalhos na máquina.

Ajustar a barra de guia (Figura 3).

Soltar os quatro parafusos (1) e ajustar a barra de guia (2) na altura de trabalho desejada. Apertar todos os parafusos nesta posição.

Ajustar a remoção por retificação (Figuras 1/4).

Ajustar a lixadeira de rolos com o parafuso em forma de estrela, aproximadamente, (3) na altura de trabalho. Ajustar a distância entre a lixadeira de rolos e a superfície por meio da alavanca (4). A remoção por retificação também pode ser regulada durante o processo de trabalho.

Ajustar o esbarro de profundidade (Figuras 1/5).

Soltar o parafuso (5).

Ajustar a lixadeira de rolos ao máximo desbaste de retificação a ser alcançado, por meio da manivela (4).

Fixar o esbarro de profundidade nesta posição, por meio do parafuso (5).

Ajustar o esbarro de altura (Figura 6).

Girar a barra de guia para cima, de modo que a lixadeira de rolos se movimente para cima.

A altura de rotação desejada pode ser ajustada com o parafuso (6).

Ajustar a força de elevação (Figura 7).

A força de elevação necessária pode ser ajustada com a manivela (7).

Ajustar a força de elevação, de modo que a lixadeira de rolos possa ser abaixada suavemente e seja mantida, automaticamente, na posição superior durante a elevação ou durante os intervalos de trabalho.

Ajuste do paralelismo (Figura 8).

Para uma remoção de retificação uniforme, é necessário que a correia abrasiva corra paralela à superfície.

Ajustar o movimento da correia com o parafuso rotativo em forma de estrela (8).

Ajustar a proteção contra faíscas (9) (Figura 1).

Soltar os dois parafusos de orelhas (10) e ajustar a proteção contra faíscas (9), de modo que a correia abrasiva esteja tão coberta quanto o possível.

Reapertar os parafusos de orelhas.

Ajustar o caminho da correia.

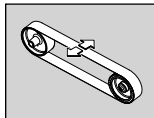

Só ligar a máquina **por instantes** e verificar o movimento da correia.

Ajustar o movimento da correia com o parafuso rotativo em forma de estrela (11) no centro, se a correia abrasiva se movimentar para a

direita ou para a esquerda.

Se não for possível ajustar o movimento da correia no centro:

Limpar a polia motriz (12) e o disco de contacto (13) com ar comprimido.

Verificar a polia motriz e o disco de contacto quanto a desgaste, deformação e erosão. As peças danificadas devem ser substituídas imediatamente!

Substituição da correia abrasiva.



Puxar a ficha da tomada antes de quaisquer trabalhos na máquina.

Soltar o parafuso (14) e bascule a tampa lateral (15) para baixo.

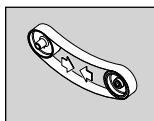

Vire a alavanca (16) para baixo para aliviar o dispositivo de aperto.

Remover a correia abrasiva velha.

Antes de se colocar a nova correia abrasiva é necessário observar a

indicação de direção que se encontra no lado de trás da correia abrasiva! Ela deve coincidir com o sentido de rotação da roda motriz.

Colocar a correia abrasiva, simultaneamente, sobre a polia motriz (12) e o disco de contacto (13).

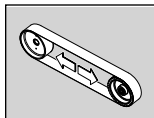

Vire a alavanca (16) para cima, para esticar a correia abrasiva.

Se a correia abrasiva não puder ser, suficientemente, esticada, ela deverá ser reajustada. Soltar ambos os para-

fusos (17), deslocar o dispositivo de aperto e reapertar os parafusos.

Fechar a tampa lateral (15) e reapertar o parafuso (14).

Montar a base de retificação (7) e a caixa de aparas (8).

Verificar o tamanho da folga do suporte de retificação.

Ligar a máquina e ajustar o movimento da correia.

Instruções de serviço

Ligar:

Premir a tecla "I" (18).

Desligar:

Premir a tecla "0" (18).

Ligar: (apenas modelos 2H)

Premir o interruptor "I" (18).

Desligar: (apenas modelos 2H)

Premir o interruptor "I" (18).



A máquina funciona por inércia durante aprox. 50 seg. após ser desligada.

Tecla de desligamento de emergência (20):

Em situações perigosas, pressione o botão de desligamento de segurança vermelho para desligar a máquina.

Comutar o n° de rotações (19) (apenas modelos 2H)

Posição 1 do interruptor: Baixo número de rotações

Posição 2 do interruptor: Alto número de rotações



O número de rotações só deve ser comutado quando a máquina está parada, com o interruptor (19).

Proteção contra sobrecarga.

Em caso de uma elevada carga contínua durante um longo período de tempo, a máquina é desligada. A máquina está, novamente, pronta para ser utilizada, após um período de arrefecimento de aprox. 15 minutos.

Instruções de trabalho.

Guiar o chassi para o local de trabalho.

Ligar a lixadeira de rolos e puxar a alavanca da barra de guia para a posição de trabalho.

Guiar a lixadeira de rolos, com velocidade uniforme, sobre a superfície a ser lixada.

Depois de terminar o trabalho, gire a barra de guia para cima e desligue a lixadeira de rolos.

Valores de emissão de ruídos.

	Marcha em vazio	Retificação
Nível de emissão de pressão acústica avaliado como A medido L_{pA} (re $20 \mu\text{Pa}$), em decibel	80,5	94
Incerteza K_{pA} , em decibel	4	4
Nível de potência acústica avaliado como A medido L_{WA} (re 1 pW), em decibel	90	100,5
Incerteza K_{WA} , em decibel	2,5	2,5

	Marcha em vazio	Retificação
Condições de operação		
Número de rotações (/min)	3 000	3 000
Material	–	ST 37
Dimensão	–	8 x 40
Correia abrasiva		GRIT by Fein
	–	36Z

OBSERVAÇÃO: A soma do valor de emissão medido e a respectiva insegurança representa o limite superior dos valores que podem ocorrer por ocasião de medições.



Utilizar protecção acústica!

Os valores medidos foram determinados de acordo com a norma de produto aplicável (veja a última página deste manual de instruções).

Manutenção e serviço pós-venda.



Uma reparação só deve ser realizada por um especialista, de acordo com os regulamentos aplicáveis.

Para reparações, recomendamos o serviço de atendimento ao cliente da FEIN, a oficina de serviço da FEIN e as representações da FEIN.

Se o cabo de alimentação da máquina estiver danificado, ele deve ser substituído por um cabo de alimentação especialmente preparado, disponível no serviço de assistência ao cliente da FEIN.

A lista actual de peças sobressalentes para esta máquina se encontra na Internet em www.fein.com.

Trabalhos de manutenção diários



Soprar as aberturas de ar de arrefecimento (23) na carcaça do motor e nos pontos marcados com ar comprimido (vide placa de informações (25)).



Lubrificar a máquina todos os dias nos pontos marcados, com óleo de máquina (vide placa de informações (25)).

Verifique a polia motriz (12) e o disco de contacto (13) a cada substituição da correia abrasiva quanto a desgaste e danos. As peças danificadas devem ser substituídas se forem verificados danos.

Remover os resíduos que se acumularam na carcaça, assim que eles tiverem esfriado o suficiente. Estes só devem ser eliminados com recipientes apropriados.

Lubrificar, mensalmente, os mancais do dispositivo de aperto no niple de lubrificação (24).

Limpar o exterior da máquina com ar comprimido.

As seguintes peças podem ser substituídas pelo utente:

Correia abrasiva, protecção contra faíscas

Garantia legal e garantia.

A garantia legal para este produto é válida conforme as regras legais no país onde é colocado em funcionamento. Além disso, a FEIN oferece uma garantia conforme a declaração de garantia do fabricante FEIN.

É possível que o volume de fornecimento da sua máquina inclua apenas uma parte dos acessórios descritos ou ilustrados neste manual de instruções.

Declaração de conformidade.

A **Declaração CE** aplica-se apenas a países da União Europeia e da EFTA (Associação Europeia de Comércio Livre) e apenas para produtos destinados ao mercado da UE ou EFTA. Após o lançamento do produto no mercado da UE, a marca UKCA perde sua validade.

A **Declaração UKCA** aplica-se apenas ao mercado do Reino Unido (Inglaterra, País de Gales e Escócia) e apenas aos produtos destinados ao mercado do Reino Unido. Assim que o produto for lançado no mercado do Reino Unido, a marca CE perderá a validade.

A firma FEIN declara, em responsabilidade exclusiva, que este produto corresponde às respectivas especificações indicadas na última página desta instrução de serviço.

Documentação técnica em: C. & E. Fein GmbH, D-73529 Schwäbisch Gmünd

Protecção do meio ambiente, eliminação.

Embalagens, máquinas desmanteladas e acessórios devem ser enviados a uma reciclagem compatível com o meio ambiente.

Esquemas de conexões.

Tipo GIMS75/GIMS150
440 V/254 V, 400 V/220 V
GIMS75-6/GIMS150-6
440 V/254 V, 400 V/220 V
Página 98

















Tipo GIMS75/GIMS150
230 V/220 V
GIMS75-6/GIMS150-6
230 V/220 V
Página 99

Tipo GIMS72 2H/GIMS150 2H
440 V/254 V, 400 V/220 V
Página 100

Μετάφραση των αυθεντικών οδηγιών λειτουργίας

Σύμβολα που χρησιμοποιούνται, συντομογραφίες και όροι.

Τα σύμβολα που χρησιμοποιούνται στις παρούσες οδηγίες χρήση και που απεικονίζονται ενδεχομένως επάνω στο μηχάνημα επιστούν την προσοχή σας σε πιθανούς κινδύνους που εμφανίζονται όταν εργάζεστε με το μηχάνημα.

Σύμβολο, χαρακτήρας	Ερμηνεία
	Μην εγγίζετε τα περιστρεφόμενα τμήματα του μηχανήματος
	Ακολουθήστε τις οδηγίες στο διπλανό κείμενο ή στα γραφικά!
	Να διαβάσετε οπωσδήποτε τα συνημμένα έγγραφα, τις οδηγίες χρήσης και τις υποδείξεις ασφαλείας.
	Πριν από αυτό το βήμα εργασίας βγάλτε το βύσμα από την πρίζα. Διαφορετικά υπάρχει κίνδυνος τραυματισμού από ακούσια εκκίνηση της μηχανής.
	Φοράτε προστατευτικά γυαλιά κατά τη διάρκεια της εργασίας σας.
	Φοράτε ωτασπίδες κατά τη διάρκεια της εργασίας σας.
	Όταν εργάζεστε να χρησιμοποιείτε διατάξεις προστασίας από σκόνη.
	Όταν εργάζεστε να φοράτε προστατευτικά γάντια.
	Προειδοποίηση κινδύνου
	Αυτά τα μέρη μπορεί να είναι πολύ καυτά.
	Βεβαιώνει τη συμμόρφωση του ηλεκτρικού εργαλείου με τις οδηγίες της Ευρωπαϊκής Κοινότητας.
	Βεβαιώνει τη συμμόρφωση του ηλεκτρικού εργαλείου με τις οδηγίες της Μ. Βρετανίας (Αγγλία, Ουαλία, Σκωτία).
	Άχρηστα μηχανήματα και άλλα ηλεκτροτεχνικά και ηλεκτρικά εργαλεία πρέπει να συλλέγονται χωριστά και να ανακυκλώνονται με τρόπο φιλικό προς το περιβάλλον.
3~	Τροφοδοσία Τριφασικό εναλλασσόμενο ρεύμα
	Θέση σε λειτουργία
	Θέση εκτός λειτουργίας
	Φορά περιστροφής
	Προϊόν με βασική μόνωση και συμπληρωματική μόνωση με ψηλαφητά, συνδεδεμένα στον ουδέτερο αγωγό αγωγίμα τμήματα.
(**)	μπορεί να περιέχει ψηφία ή γράμματα

Χαρακτήρας	Διεθνής μονάδα	Εθνική μονάδα	Ερμηνεία
v_0	m/s	m/s	Ταχύτητα ταινίας λείανσης
n	/min, min ⁻¹ , rpm, r/min	min ⁻¹	Αριθμός στροφών χωρίς φορτίο
P_T	W	W	Ονομαστική ισχύς
U	V	V	Ονομαστική τάση
f	Hz	Hz	Συχνότητα
l_1	mm	mm	Μήκος ταινίας λείανσης
l_2	mm	mm	Πλάτος ταινίας λείανσης

Χαρακτήρας	Διεθνής μονάδα	Εθνική μονάδα	Ερμηνεία
	kg	kg	Βάρος σύμφωνα με ΕΡΤΑ-Procedure 01
	m, s, kg, A, mm, V, W, Hz, N, °C, dB, min, m/s ²	m, s, kg, A, mm, V, W, Hz, N, °C, dB, min, m/s ²	Θεμελιώδεις και παράγωγες μονάδες από το Διεθνές Σύστημα Μονάδων SI.

Για την ασφάλειά σας.

 Μην χρησιμοποιήσετε το μηχάνημα προτού διαβάσετε προσεκτικά και κατανοήσετε πλήρως όλες αυτές τις οδηγίες χειρισμού, καθώς και τις «Γενικές υποδείξεις ασφαλείας»

(αριθμός εγγράφων 3 41 30 054 06 1), συμπεριλαμβανομένων των εικόνων, των προδιαγραφών και των κανόνων ασφαλείας.

Λάβετε υπόψη σας και τις σχετικές εθνικές προδιαγραφές για την ηλεκτρική ασφάλεια και την προστασία της εργασίας.

Η μη τήρηση των υποδείξεων ασφαλείας στις αναφερόμενες τεκμηριώσεις μπορεί να προκαλέσουν ηλεκτροπληξία, πυρκαγιά ή/και σοβαρούς τραυματισμούς

Φυλάξτε προσεκτικά τις παρούσες οδηγίες χρήσης για κάθε ενδεχόμενη μελλοντική χρήση και να τις επισυνάπτετε στο μηχάνημα όταν το παραδώσετε σε τρίτους.

Προορισμός του μηχανήματος.

Ο ταινιολειαντήρας με καροτσάκι μεταφοράς προορίζεται για τη λείανση μεταλλικών επιφανειών διαπέδου (εκτός μαγνησίου) με μίαντες γκεκριμένους από την FEIN σε περιβάλλον προστατευμένο από καιρικές συνθήκες.

Ειδικές υποδείξεις ασφαλείας.

Να φοράτε πάντοτε τη δική σας, ατομική προστατευτική ενδυμασία. Να χρησιμοποιείτε επίσης, ανάλογα με την εκάστοτε εργασία που εκτελείτε, προστατευτικές μάσκες, προστατευτικές διατάξεις ματιών ή προστατευτικά γυαλιά. Αν χρειαστεί, φορέστε και μάσκα προστασίας από σκόνη, ωτασπίδες, προστατευτικά γάντια ή μια ειδική προστατευτική ποδιά, που θα σας προστατεύει από τυχόν εκσφενδονιζόμενα λειαντικά σωματίδια ή θραύσματα υλικού. Τα μάτια πρέπει να προστατεύονται από τυχόν αιωρούμενα σωματίδια που μπορεί να δημιουργηθούν κατά την εκτέλεση των διάφορων εργασιών. Οι αναπνευστικές και οι προστατευτικές μάσκες πρέπει να φιλτράρουν τον αέρα και να συγκρατούν τη σκόνη που δημιουργείται κατά την εργασία. Σε περίπτωση που θα εκτεθείτε για πολύ χρόνο σε ισχυρό θόρυβο μπορεί να απωλέσετε την ακοή σας.

Πριν από την ενεργοποίηση βεβαιωθείτε ότι όλοι οι μοχλοί σύσφιξης στο καροτσάκι μεταφοράς είναι καλά σφιγμένοι. Σε περίπτωση που κατά τη διάρκεια της εργασίας το μηχάνημα χαμηλώσει ξαφνικά, μπορεί να προκληθούν σοβαρά ατυχήματα.

Εργάζεστε μόνο πάνω σε οριζόντιες επιφάνειες. Σε επικλινείς επιφάνειες μπορεί να χάσετε τον έλεγχο του μηχανήματος.

Κατά τη διάρκεια της εργασίας απομακρύνετε πάντα το καλώδιο επέκτασης από το μέρος τούπου εργάζεσθε. Σε περίπτωση που περάσει το καροτσάκι πάνω από το καλώδιο δικτύου, το καλώδιο συμπίεστέ ή φθαρεί, υπάρχει κίνδυνος ηλεκτροπληξίας!

Πριν από την ηλεκτρική σύνδεση βεβαιωθείτε ότι ο ταινιολειαντήρας είναι απενεργοποιημένος (το πλήκτρο «0» στον διακόπτη ασφαλείας πρέπει να είναι πατημένο!). Συνδέστε το καλώδιο επέκτασης με την πρίζα (21). Τραβήξτε το καλώδιο επέκτασης μέσα από τον συγκρατήρα καλωδίου (22).

Όταν εργάζεστε να μην φοράτε φαρδιά ρούχα, κοσμήματα και αν έχετε μακριά μαλλιά να μην τα αφήνετε λυτά. Χαλαρά αντικείμενα μπορούν, παρ' όλες τις προστατευτικές διατάξεις, να εμπλακούν στα περιστρεφόμενα εξαρτήματα και να προκαλέσουν έτσι τραυματισμούς.

Μην χρησιμοποιήσετε φθαρμένες, σκισμένες ή ισχυρά λερωμένες ταινίες λείανσης. Να χειρίζεστε τις ταινίες λείανσης επιμελώς και να τις φυλάγετε/αποθηκεύετε σύμφωνα με τις οδηγίες του κατασκευαστή. Μην διπλώνετε τις ταινίες λείανσης! Οι χαλασμένες ταινίες μπορεί να σκιστούν, να εκσφενδονιστούν και να τραυματίσουν τυχόν παρευρισκόμενα άτομα.

Μη χρησιμοποιήσετε λειαντικές ταινίες ή άλλα εξαρτήματα που δεν έχουν κατασκευαστεί και εγκριθεί ειδικά γι αυτό το μηχάνημα. Η ασφαλής λειτουργία δεν εξασφαλίζεται μόνο και μόνο επειδή μια λειαντική ταινία ή κάποιο άλλο εξάρτημα ταιριάζει στο μηχάνημα.

Να χρησιμοποιείτε πάντοτε τις προστατευτικές διατάξεις που βρίσκονται στο μηχάνημα. Οι προστατευτικές διατάξεις πρέπει να είναι ασφαλώς συναρμολογημένες στο μηχάνημα επειδή μόνο έτσι επιτυγχάνεται η μέγιστη εφικτή ασφάλεια. Οι προστατευτικές διατάξεις προστατεύουν το χρήστη από ανεξέλεγκτα εκσφενδονιζόμενα λειαντικά σωματίδια και από μια ενδεχόμενη ακούσια επαφή με την ταινία λείανσης.

Προσοχή: Κίνδυνος πυρκαγιάς και έκρηξης! Κατά τη λείανση μετάλλων (π.χ. αλουμίνιο) παράγεται σκόνη, η οποία μπορεί να είναι εύφλεκτη ή εκρηκτική. Μην λειτουργείτε το μηχάνημα κοντά σε εύφλεκτα υλικά. Οι σπινθήρες μπορεί να αναφλέξουν αυτά τα υλικά.

Προσέχετε να μην κινδυνεύουν τυχόν παρευρισκόμενα πρόσωπα από το σπινθηρισμό. Να απομακρύνετε τυχόν εύφλεκτα υλικά από το γύρω χώρο. Κατά τη λείανση διάφορων υλικών δημιουργείται σπινθηρισμός.

Φροντίζετε, τυχόν παρευρισκόμενα άτομα να βρίσκονται πάντοτε σε ασφαλή απόσταση από τον τομέα που εργάζεστε. Κάθε άτομο που μπαίνει στον τομέα που εργάζεστε πρέπει να φορά προστατευτική ενδυμασία.

Θραύσματα του υπό κατεργασία τεμαχίου ή σπασμένους εργαλείων μπορεί να εκσφενδονιστούν και να προκαλέσουν τραυματισμούς ακόμη κι εκτός του άμεσου τομέα εργασίας.

Η επιφάνεια που επεξεργάζεστε μπορεί να γίνει πολύ καυτή. Μην την αγγίζετε με το χέρι.



Μην αγγίζετε ποτέ την κινούμενη ταινία.

Κίνδυνος τραυματισμού.

Σε περιπτώσεις κινδύνου πατήστε αμέσως το πλήκτρο έκτακτης απενεργοποίησης. Το μηχάνημα εξακολουθεί να κινείται για 50 δευτερόλεπτα.

Να καθαρίζετε τακτικά τις σχισμές αερισμού του μηχανήματος. Ο ανεμιστήρας του κινητήρα αναρροφά σκόνη. Αυτό μπορεί, σε περίπτωση, μεγάλης συσσώρευσης σκόνης να προκαλέσει ηλεκτρικούς κινδύνους.

Το φως του μηχανήματος πρέπει να συναρμολογηθεί μόνο από έναν ειδικό ηλεκτρολόγο. Ο προστατευτικός αγωγός της πρίζας πρέπει να είναι συνδεδεμένος με την προστατευτική γείωση του ηλεκτρικού δικτύου.

Να βγάξετε το φως από την πρίζα πριν από κάθε εργασία συντήρησης και επισκευής! Η ακούσια εκκίνηση του μηχανήματος μπορεί να οδηγήσει σε σοβαρούς τραυματισμούς.

Να δίνετε το μηχάνημα τακτικά για έλεγχο της ασφαλούς λειτουργία του σύμφωνα με τις αντίστοιχες νομικές διατάξεις. Μη ελεγμένα μηχανήματα μπορεί να προκαλέσουν σοβαρούς τραυματισμούς!

Πριν την πρώτη εκκίνηση βεβαιωθείτε ότι ο κινητήρας περιστρέφεται κανονικά. Όταν ο κινητήρας περιστρέφεται με εσφαλμένη φορά το υπό κατεργασία τεμάχιο μπορεί να εκσφενδονιστεί και να οδηγήσει σε ατυχήματα. Η φορά περιστροφής του κινητήρα πρέπει να αλλάξει μόνο από έναν ειδικό ηλεκτρολόγο.

Όταν το μηχάνημα τίθεται σε λειτουργία δεν πρέπει να βρίσκεστε ποτέ ούτε εσείς ούτε άλλα άτομα άμεσα δίπλα στην ταινία λείανσης. Η ταινία λείανσης μπορεί να κοπεί και να προκαλέσει σοβαρούς τραυματισμούς.

Αντιμετώπιση επικίνδυνων σκονών

Όταν αφαιρείτε υλικό μ' αυτό το εξάρτημα δημιουργείται σκόνη η οποία μπορεί να είναι επικίνδυνη.

Το άγγιγμα και η εισπνοή σκόνης από διάφορα υλικά, π. χ. από αμίαντο και αμιαντούχα υλικά, από μολυβδομοποιήεις, από μέταλλα κι από μερικά είδη ξύλων, από ορυκτά υλικά καθώς και το άγγιγμα και η εισπνοή σωματιδίων από πυριτικά άλατα υλικών που περιέχουν πετρώματα, διαλυτών χρωμάτων, ξυλοπροστατευτικών, Antifouling για θαλάσσια οχήματα, μπορεί να προκαλέσουν αλλεργικές αντιδράσεις και/ή ασθένειες των αναπνευστικών οδών, καρκίνο ή/και βλάβη της γεννητικότητας. Ο κίνδυνος από την εισπνοή σκόνης εξαρτάται από την εκάστοτε έκθεση σ' αυτήν. Να χρησιμοποιείτε αναρρόφηση κατάλληλη για την εκάστοτε

δημιουργουμένη σκόνη, να φοράτε επίσης έναν κατάλληλο προσωπικό προστατευτικό εξοπλισμό και να φροντίζετε για τον καλό αερισμό του χώρου εργασίας. Να αναθέτε την κατεργασία αμιαντούχων υλικών πάντοτε σε ειδικώς εκπαιδευμένα άτομα.

Η σκόνη από ξύλα και ελαφρά μέταλλα, καυτά μίγματα από λειαντική σκόνη και χημικές ουσίες μπορούν, υπό δυσμενείς συνθήκες, να αυτοαναφλεχθούν και να εκραγούν. Να αποφεύγετε τη δημιουργία σπινθηρισμού με φορά προς το δοχείο σκόνης καθώς και την υπερθέρμανση του ηλεκτρικού εργαλείου και των υπό λείανση αντικειμένων, να αδειάζετε τακτικά το δοχείο σκόνης, να τηρείτε τις υποδείξεις κατεργασίας του παραγωγού του υλικού καθώς και τις διατάξεις που ισχύουν στη χώρα σας για τα υπό κατεργασία υλικά.

Στα γρήγορα:

- 1 Βίδες στερέωσης
- 2 Ράβδος οδήγησης
- 3 Βίδα στερέωσης
- 4 Μανιβέλα για τη ρύθμιση του ύψους του ταινιολεπαντήρα
- 5 Βίδα αναστολέα βάθους
- 6 Βίδα αναστολέα ανύψωσης
- 7 Μανιβέλα για την ρύθμιση ισχύος ανύψωσης
- 8 Βίδα τριγωνικής κεφαλής για παράλληλη ρύθμιση
- 9 Προστασία από σπινθηρισμό
- 10 Πεταλούδες, φλογοπαγίδα
- 11 Βίδα τριγωνικού αστέρα, ρύθμιση διαδρομής ταινίας
- 12 Δίσκος κίνησης
- 13 Δίσκος επαφής
- 14 Βίδα για πλευρικό καπάκι
- 15 Πλευρικό καπάκι
- 16 Μοχλός σύσφιξης
- 17 Βίδες, γενική ρύθμιση για την τάνυση της ταινίας
- 18 Διακόπτης ON/OFF
- 19 Μεταγωγή αριθμού στροφών (μόνο για μοντέλα 2H)
- 20 Πλήκτρο έκτακτης απενεργοποίησης
- 21 Φις
- 22 Συγκρατήρας καλωδίου
- 23 Σχισμές αερισμού
- 24 Βαλβίδα λίπανσης
- 25 Πινακίδα υποδείξεων

Ρυθμίσεις.



Να βγάξετε το φως από την πρίζα πριν από κάθε εργασία στο μηχάνημα.

Ρύθμιση ράβδου οδήγησης (Εικόνα 3).

Λύστε τις τέσσερις βίδες (1) και ρυθμίστε τη ράβδο οδήγησης (2) στο επιθυμητό ύψος. Σφίξτε όλες τις βίδες σε αυτή τη θέση.

Ρύθμιση αφαίρεσης υλικού (Εικόνες 1/4).

Ρυθμίστε τον ταινιολειαντήρα με τη βίδα τριγωνικής κεφαλής (3) περίπου στο ύψος εργασίας.

Ρυθμίστε με την μανιβέλα(4) την απόσταση μεταξύ ιμάντα και επιφάνειας. Η αφαίρεση υλικού μπορεί να ρυθμιστεί και κατά τη διάρκεια της εργασίας.

Ρύθμιση αναστολέα βάθους (Εικόνες 1/5).

Λύστε τη βίδα (5).

Με τη μανιβέλα (4) ρυθμίστε τον ταινιολειαντήρα στην μέγιστη αφαίρεση υλικού που επιδιώκετε.

Ακινητοποιήστε τον αναστολέα βάθους σε αυτή τη θέση με τη βίδα (5).

Ρύθμιση αναστολέα ύψους (Εικόνα 6).

Κινήστε τη ράβδο οδήγησης προς τα πάνω, έτσι ώστε ο ταινιολειαντήρας να κινηθεί κι αυτός προς τα πάνω.

Το επιθυμητό ύψος κίνησης μπορεί τώρα να ρυθμιστεί με τη βίδα (6).

Ρύθμιση ισχύος ανύψωσης (Εικόνα 7).

Η απαιτούμενη ισχύς ανύψωσης ρυθμίζεται με τη μανιβέλα (7).

Ρυθμίστε την ισχύ ανύψωσης έτσι, ώστε ο ταινιολειαντήρας να μπορεί να χαμηλωθεί εύκολα και κατά την ανύψωση ή στα διαλείμματα εργασίας να παραμένει από μόνος του στην ανώτατη θέση.

Ρύθμιση παραλληλότητας (Εικόνα 8).

Για ομοιόμορφη αφαίρεση υλικού η λειαντική ταινία πρέπει να κινείται παράλληλα με την επιφάνεια.

Ρυθμίστε τη διαδρομή ταινίας με την βίδα τριγωνικής κεφαλής (8).

Ρύθμιση προφυλακτήρα σπινθηρισμού (9) (Εικόνα 1)

Λύστε τις δύο πεταλούδες (10) και ρυθμίστε τη φλογοπαγίδα (9) έτσι, ώστε η λειαντική ταινία να καλύπτεται όσο το δυνατό περισσότερο.

Σφίξτε πάλι τις πεταλούδες.

Ρύθμιση της κίνησης της ταινίας.

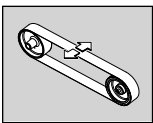

Θέστε το μηχάνημα μόνο για λίγο σε λειτουργία και ελέγξτε την κίνηση της ταινίας.

Ρυθμίστε την κίνηση της ταινίας με τη βίδα τριγωνικού αστέρα (11) στη μέση, όταν η ταινία λείανσης

αποκλίνει προς τα δεξιά ή τα αριστερά.

Σε περίπτωση που δεν θα μπορείτε να ρυθμίσετε την κίνηση της ταινίας στη μέση:

Καθαρίστε τον τροχό κίνησης (12) και τον τροχό επαφής (13) με πεπιεσμένο αέρα.

Ελέγξτε τον τροχό κίνησης και τον τροχό επαφής μήπως παρουσιάσουν ζημιές, παραμορφώσεις και φθορές. Τυχόν χαλασμένα εξαρτήματα πρέπει να αντικαθίστανται αμέσως!

Αντικατάσταση της λειαντικής ταινίας.



Να βγάζετε το φιλ από την πρίζα πριν από κάθε εργασία στο μηχάνημα.

Ξεφίξτε τη βίδα (14) και κατεβάστε το πλαϊνό καπάκι (15).

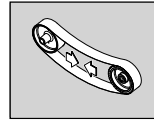

Μετακινήστε το μοχλό (16) προς τα κάτω για να μειώσετε την πίεση στη διάταξη σύσφιξης.

Αφαιρέστε την παλιά ταινία λείανσης.

Πριν τοποθετήσετε την καινούργια λειαντική ταινία, δώστε προσοχή στην κατεύθυνση κίνησης που αναφέρεται στην πίσω πλευρά της ταινίας! Πρέπει να ταυτίζεται με τη φορά περιστροφής του τροχού μετάδοσης κίνησης.

Θέστε την ταινία λείανσης ταυτόχρονα επάνω στον τροχό κίνησης (12) και τον τροχό επαφής (13).

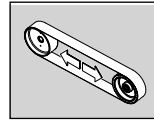

Μετακινήστε το μοχλό (16) προς τα πάνω για να σφίξετε την λειαντική ταινία.

Σε περίπτωση που η λειαντική ταινία δεν μπορεί να σφιχτεί επαρκώς, πρέπει ενδεχομένως να ρυθμίσετε εκ νέου την διάταξη σύσφιξης. Λύστε και τις δύο βίδες (17), μεταθέστε τη διάταξη σύσφιξης μπροστά και σφίξτε πάλι τις βίδες.

Κλείστε το πλευρικό καπάκι (15) και σφίξτε πάλι καλά τη βίδα (14).

Τοποθετήστε και συναρμολογήστε την επιφάνεια λείανσης (7) και το κουτί γρεζιών (8).

Ελέγξτε το διάκενο του στηρίγματος λείανσης.

Θέστε το μηχάνημα σε λειτουργία και ρυθμίστε την κίνηση της ταινίας.

Οδηγίες λειτουργίας.

Ενεργοποίηση:

Πιέστε το πλήκτρο «I» (18).

Απενεργοποίηση:

Πιέστε το πλήκτρο «0» (18).

Ενεργοποίηση: (μόνο για μοντέλα 2H)

Πιέστε τον διακόπτη «I» (18).

Απενεργοποίηση: (μόνο για μοντέλα 2H)

Πιέστε τον διακόπτη «I» (18).



Το μηχάνημα συνεχίζει να κινείται για 50 δευτερόλεπτα μετά τη θέση του σε λειτουργία.

Διακόπτης απενεργοποίησης ασφαλείας (20):

Σε περιπτώσεις κινδύνου πιέστε το κόκκινο πλήκτρο έκτακτης απενεργοποίησης για να απενεργοποιήσετε το μηχάνημα.

Μεταγωγή αριθμού στροφών (19) (μόνο για μοντέλα 2H)

Θέση μεταγωγής 1: Χαμηλός αριθμός στροφών

Θέση μεταγωγής 2: Υψηλός αριθμός στροφών

! Ο αριθμός στροφών επιτρέπεται να αλλάξει με τον διακόπτη (19) μόνο όταν το μηχανήμα είναι ακινητοποιημένο.

Ασφάλεια υπερφόρτωσης.

Το μηχανήμα διακόπτει τη λειτουργία του όταν υπερφορτωθεί για ένα σχετικά μεγάλο χρονικό διάστημα. Το μηχανήμα είναι πάλι έτοιμο για λειτουργία μετά από περίπου 15 λεπτά.

Υποδείξεις εργασίας

Οδηγήστε το καροτσάκι στη θέση εργασίας.

Ενεργοποιήστε τον ταινιολειαντήρα και τραβήξτε τον μοχλό οδήγησης στη θέση εργασίας.

Οδηγήστε τον ταινιολειαντήρα με ομοιόμορφη ταχύτητα πάνω από την προς λείανση επιφάνεια.

Μετά την ολοκλήρωση της εργασίας μετακινήστε την ράβδο οδήγησης προς τα πάνω και απενεργοποιήστε τον ταινιολειαντήρα.

Θόρυβοι Τιμές εκπομπής.

	Χωρίς φορτίο	Λείανση
Στάθμη ακουστικής πίεσης μετρημένη σύμφωνα με την καμπύλη A στη θέση εργασίας L_{pA} (δξ. 20 μPa), σε ντεσιμπέλ	80,5	94
Ανασφάλεια K_{pA} , σε ντεσιμπέλ	4	4
Στάθμη ακουστικής ισχύος μετρημένη σύμφωνα με την καμπύλη A L_{WA} (δε 1 pW), σε ντεσιμπέλ	90	100,5
Ανασφάλεια K_{WA} , σε ντεσιμπέλ	2,5	2,5
Συνθήκες λειτουργίας		
Αριθ. στροφών (min)	3 000	3 000
Υλικό	-	ST 37
Διαστάσεις	-	8 x 40
Ταινία λείανσης		GRIT by Fein
	-	36Z

ΠΑΡΑΤΗΡΗΣΗ: Το άθροισμα που απορρέει από τη μετρηθείσα τιμή καθώς και η αντίστοιχη ανασφάλεια αποτελούν το ανώτατο όριο των τιμών που μπορεί να εμφανιστούν κατά τη διεξαγωγή των μετρήσεων.

 Φοράτε ωτασπίδες!

Υπολογισμός τιμών μέτρησης σύμφωνα με το πρότυπο προϊόντος (βλέπε τελευταία σελίδα αυτών των οδηγιών λειτουργίας).

Συντήρηση και Service.

! Η συντήρηση/Η επισκευή επιτρέπεται επιτρέπεται να διεξαχθεί μόνο από έναν ειδικό τεχνίτη/μια ειδική τεχνίτρια.

Για τη συντήρηση/την επισκευή σας συνιστάμε το Service της FEIN, τα εξουσιοδοτημένα συνεργεία της FEIN και τις συμβαλλόμενες αντιπροσωπείες της FEIN.

Εάν υπάρχει φθορά στο καλώδιο σύνδεσης του μηχανήματος, πρέπει αυτό να αντικατασταθεί από ειδικά κατασκευασμένο αγωγό σύνδεσης που θα προμηθευτείτε από το σέρβις πελατών της FEIN.

Τον τρέχοντα πίνακα ανταλλακτικών θα τον βρείτε στο διαδίκτυο στη σελίδα www.fein.com.

Καθημερινές εργασίες συντήρησης

 Να καθαρίζετε με πεπιεσμένο αέρα τις σχισμές αερισμού (23) στο περίβλημα του κινητήρα καθώς και τις άλλες υποδεικνυόμενες θέσεις (βλέπε πινακίδα υποδείξεων (25)).

 Να λαδώνετε καθημερινά το μηχανήμα στις υποδεικνυόμενες θέσεις (βλέπε πινακίδα υποδείξεων (25)).

Ελέγχετε σε κάθε αντικατάσταση της λειαντικής ταινίας την κινητήρια τροχαλία (12) και το δίσκο επαφής (13) από άποψη φθοράς και ελαττωμάτων. Μερμνήστε για να σας αντικαταστήσουν τα φθαρμένα μέρη.

Αφαιρέστε τα υπολείμματα που αποτίθενται στο κέλυφος, αφού αυτά κρυσώσουν επαρκώς. Τα υπολείμματα απορρίπτονται μόνο σε κατάλληλα δοχεία.

Λιπαίνετε μια φορά το μήνα τα ρουλεμάν της διάταξης σύσφιξης στη βαλβίδα λίπανσης (24).

Καθαρίζετε το μηχανήμα από έξω με πεπιεσμένο αέρα.

Αν χρειαστεί, μπορείτε να αντικαταστήσετε οι ίδιοι τα παρακάτω εξαρτήματα: Λειαντική ταινία, φλογοπαγίδα

Εγγύηση.

Η εγγύηση για το προϊόν ισχύει σύμφωνα με τις νομικές διατάξεις της χώρας στην οποία κυκλοφορεί. Εκτός αυτού η FEIN σας παρέχει και μια επί πλέον εγγύηση, ανάλογα με την εκάστοτε δήλωση κατασκευαστή της FEIN.

Στη συσκευασία του μηχανήματός σας μπορεί να περιέχεται μόνο ένα τμήμα των εξαρτημάτων που περιγράφονται ή απεικονίζονται σ' αυτές τις οδηγίες χρήσης.

Δήλωση συμμόρφωσης.

Η δήλωση συμμόρφωσης **CE** ισχύει μόνο για τις χώρες της Ευρωπαϊκής Ένωσης και της ομάδας ΕΖΕΣ (Ευρωπαϊκή Ζώνη Ελεύθερων Συναλλαγών) και μόνο για προϊόντα που προορίζονται για την αγορά της ΕΕ ή της ΕΖΕΣ. Μετά τη διάθεση του προϊόντος στην αγορά της ΕΕ, το σήμα UKCA παύει να ισχύει.

Η δήλωση **UKCA** ισχύει μόνο για την βρετανική αγορά (Αγγλία, Ουαλία και Σκωτία) και μόνο για προϊόντα που προορίζονται για τη βρετανική αγορά. Μετά τη διάθεση του προϊόντος στην βρετανική αγορά, το σήμα CE παύει να ισχύει.

Η εταιρία FEIN δηλώνει με αποκλειστική ευθύνη της ότι αυτό το προϊόν ανταποκρίνεται πλήρως στους σχετικούς κανονισμούς που αναφέρονται στην τελευταία σελίδα αυτών των οδηγιών χρήσης.

Τεχνικά έγγραφα από:

C. & E. Fein GmbH,

D-73529 Schwäbisch Gmünd

Προστασία του περιβάλλοντος, απόσυρση.

Οι συσκευασίες, όπως και τα άχρηστα μηχανήματα και εξαρτήματα πρέπει να αποσύρονται με τρόπο φιλικό προς το περιβάλλον.

Διαγράμματα σύνδεσης.

Τύπος GIMS75/GIMS150
440 V/254 V, 400 V/220 V
GIMS75-6/GIMS150-6
440 V/254 V, 400 V/220 V
Σελίδα 98

















Τύπος GIMS75/GIMS150
230 V/220 V
GIMS75-6/GIMS150-6
230 V/220 V
Σελίδα 99

Τύπος GIMS72 2H/GIMS150 2H
440 V/254 V, 400 V/220 V
Σελίδα 100

Oversættelse af den originale betjeningsvejledning

Anvendte symboler, forkortelser og begreber.

Symbolerne, der anvendes i denne brugsanvisning og i givet fald på maskinen, skal henlede din opmærksomhed på mulige farer, der kan opstå med denne maskine, når den benyttes.

Symbol, tegn	Forklaring
	Berør ikke roterende dele på maskinen.
	Følg instruktionerne i efterfølgende tekst eller grafik!
	Læs vedlagte dokumenter som f.eks. brugsanvisning og almindelige sikkerhedsråd.
	Træk stikket ud af stikdåsen før dette arbejdsskridt. Ellers er der fare for kvæstelser som følge af utilsigtet start af maskinen.
	Brug øjenbeskyttelse under arbejdet.
	Brug høreværn under arbejdet.
	Brug støvbeskyttelse under arbejdet.
	Brug håndbeskyttelse under arbejdet.
	Advarsel mod fare
	Stederne kan blive varme.
	Bekræfter at el-værktøjet er i overensstemmelse med gældende direktiver inden for det europæiske fællesskab.
	Bekræfter, at el-værktøjet er i overensstemmelse med de gældende direktiver fra Storbritannien (England, Wales, Skotland).
	Saml udrangerede maskiner og andre elektrotekniske og elektriske produkter og aflever det hele til miljøvenlig genbrug.
3~	Nettilslutningstype trefaset vekselstrøm
	Tænde
	Slukke
	Drejeretning
	Produkt med basisisolering og desuden berørbare, ledende dele, der er forbundet med jordledningen.
(**)	Kan indeholde tal eller bogstaver

Tegn	Enhed international	Enhed national	Forklaring
v_0	m/s	m/s	Slibebåndshastighed
n	/min, min^{-1} , rpm, r/min	/min	Ubelastet omdrejningstal
P_7	W	W	Optagende effekt
U	V	V	Dimensioneringsspænding
f	Hz	Hz	Frekvens
l_1	mm	mm	Slibebåndslængde
l_2	mm	mm	Slibebåndsbredde
	kg	kg	Vægt iht. EPTA-Procedure 01

Tegn	Enhed international	Enhed national	Forklaring
	m, s, kg, A, mm, V, W, Hz, N, °C, dB, min, m/s ²	m, s, kg, A, mm, V, W, Hz, N, °C, dB, min, m/s ²	Basisenheder og afledte enheder fra det internationale enhedssystem SI.

For din egen sikkerheds skyld.



Anvend ikke denne maskine, før du har læst denne brugsanvisning samt de vedlagte "Almindelige betjeningsinstruktioner" (skriftnummer 3 41 30 054 06 1) nøje igennem og forstået det hele, inkl. illustrationer, specifikationer og sikkerhedsregler.

Læs og overhold ligeledes de gældende nationale bestemmelser vedr. elektrisk sikkerhed og arbejdsbeskyttelse.

En manglende overholdelse af sikkerhedsanvisningerne i den nævnte dokumentation kan føre til elektrisk stød, brand og/eller alvorlige kvæstelser.

Opbevar denne driftsvejledning til senere brug og sørg for, at den følger med maskinen, hvis den videregives eller sælges til en ny ejer.

Bestemmelse af maskinen.

Båndsliberen med stel er beregnet til at slibe gulvarealer af metal (undtagen magnesium) med slibeband, der er godkendt af FEIN, i vejrbeskyttede omgivelser.

Specielle sikkerhedsforskrifter.

Brug personligt beskyttelsesudstyr. Brug helmaske til ansigtet, øjenværn eller beskyttelsesbriller, afhængigt af det udførte arbejde. Brug afhængigt af arbejdets art støvmaske, høreværn, beskytteshandsker eller specialforklæde, der beskytter dig mod små slibe- og materialepartikler. Øjnene skal beskyttes mod fremmede genstande, der flyver rundt i luften og som opstår i forbindelse med forskelligt arbejde. Støv- eller ånderdrætsmaske skal filtrere det støv, der opstår under arbejdet. Udsættes du for høj støj i længere tid, kan du lide høretab.

Sørg for, at alle spændearme er spændt godt på kørestativet, før maskinen tændes. Sænker maskinen sig pludseligt under arbejdet, kan dette føre til alvorlige uheld.

Arbejd kun på vandrette flader. På skrå flader kan maskinen komme ud af kontrol.

Før altid forlængerledningen væk fra arbejdsstedet under arbejdet. Overkørsel, klemning eller beskadigelse af netkablet kan føre til elektrisk stød!

Sikr før tilslutningen til strømnettet, at båndsliberen er slukket (taste „0“ skal være trykket ned på sikkerhedskontakten!). Sæt forlængerledningen i stikket (21). Træk forlængerledningen gennem kabelføringen (22).

Bær ikke løstsiddende tøj, smykker eller åbent, langt hår under arbejdet. Løse genstande kan fanges af dele, der bevæger sig, og føre til kvæstelser, selv om beskyttelsesanordninger er monteret.

Anvend ikke slidte, revnede eller meget tilstoppede slibeband. Håndter slibeband omhyggeligt og opbevar disse iht. fabrikantens instruktioner. Knæk ikke slibeband! Beskadigede slibeband kan gå i stykker, slynges væk og kvæste tredjemand.

Brug ikke slibeband eller andet tilbehør, der ikke er udviklet eller frigivet specielt af producenten. Sikker drift er ikke kun givet ved, at slibebandet eller tilbehøret passer til din maskine.

Anvend altid de beskyttelsesanordninger, der findes på maskinen. Beskyttelsesanordningerne skal være monteret sikkert på maskinen for at opnå max. sikkerhed. Beskyttelsesanordningerne skal beskytte operatøren mod omkringflyvende slibepartikler og utilsigtet berøring med slibebandet.

Pas på - brand- og eksplosionsfare! Når metal slibes (f.eks. aluminium), opstår der støv, der kan være brændbart eller eksplosivt. Anvend ikke maskinen i nærheden af brændbare materialer. Materialet vil kunne blive antændt af gnister.

Sørg for, at personer ikke udsættes for gnistregn. Fjern brændbare materialer i nærheden. Gnistregn opstår i forbindelse med metallslibning.

Sørg for tilstrækkelig afstand til andre personer under arbejdet. Enhver, der træder arbejdsområdet, skal bruge personligt beskyttelsesudstyr. Brudstykker fra emnet eller brækket tilbehør kan flyve væk og føre til kvæstelser også uden for det direkte arbejdsområde.

Den bearbejdede flade kan blive meget varm. Berør den ikke med hånden.



Berør aldrig slibebandet, når det er i gang. Fare for personskade.

Tryk straks på sikkerheds-stop-tasten i farlige situationer. Maskinen har et efterløb på op til 50 sekunder.

Rengør ventilationsåbningerne på maskinen med regelmæssige mellemrum. Motorblæseren trækker støv ind i huset. Dette kan føre til elektrisk fare, hvis store mængder metalstøv opsamles.

Maskinens stik må kun monteres af en autoriseret elektriker. Jordledningen i netstikdåsen skal være forbundet med strømnettets jordforbindelse.

Træk stikket ud, før vedligeholdelse og istandsættelse finder sted! En utilsigtet tænding af maskinen kan føre til alvorlige kvæstelser.

Få maskinens elektriske sikkerhed kontrolleret iht. de lovmæssige bestemmelser med regelmæssige mellemrum. Ikke kontrollerede maskiner er forbundet med fare for elektrisk stød!

Kontrollér motorens drejeretning før første ibrugtagning. Er drejeretningen forkert, kan emnet slynges væk, hvilket kan føre til uheld. Drejeretningen må kun omstilles af en autoriseret elektriker.

Hverken brugeren eller andre personer må stå direkte ved siden af slibebåndet, når maskinen tændes. Slibebåndet kan gå i stykker og føre til kvæstelser.

Håndtering med farligt støv

Bruges dette værktøj til materialeafslibende arbejdsprocesser, opstår der støv, der kan være farligt.

Berøring eller indånding af nogle former for støv som f.eks. fra asbest og asbestholdige materialer, blyholdig maling, metal, nogle træsorter, mineraler, silikatpartikler med stenholdige materialer, farveopløsende midler, træbeskyttelsesmidler, kan udløse allergiske reaktioner og/eller luftvejssygdomme, kræft og forplantningsskader hos personer med allergiske reaktioner. Risikoen for at indånde støv afhænger af ekspositionen. Brug en opslugningsmåde, der er afstemt efter det støv, der opstår, samt personligt beskyttelsesudstyr og sørg for god udluftning/ventilation på arbejdspladsen. Overlad altid behandling af asbestholdigt materiale til fagfolk.

Træstøv og letmetalstøv, varme blandinger af slibestøv og kemiske stoffer kan under ugunstige betingelser antændes af sig selv og føre til eksplosion. Undgå gnistregn hen imod støvbeholder samt overophedning af el-værktøjet og slibegodset, tøm rettidigt støvbeholderen, følg bearbejdningshenvisningerne fra materialeproducenten samt de forskrifter, der gælder i brugslanget for de materialer, der skal bearbejdes.

Med et blik.

- 1 Stilleskruer
- 2 Styrestang
- 3 Låseskruer
- 4 Håndsving til højdeindstilling af båndsliber
- 5 Skrue til dybdeanslag
- 6 Skrue til højdeanslag
- 7 Håndsving til indstilling af løftekraft
- 8 Stjernedrejeskruer til parallelindstilling
- 9 Gnistværn
- 10 Vingeskruer, gnistbeskyttelse
- 11 Stjernedrejeskruer, båndløbsjustering
- 12 Drevskive
- 13 Kontaktskive
- 14 Skrue til sidelåg
- 15 Sidedæksel
- 16 Spændegreb
- 17 Skruer, grovindstilling til båndspænding
- 18 Start-stop-kontakt
- 19 Skift omdrejningstal (kun 2H-modeller)
- 20 Sikkerheds-stop-tast
- 21 Stik
- 22 Kabelføring
- 23 Ventilationsåbning
- 24 Smørenippel
- 25 Henvisningsskilt

Indstillinger.

 **Træk stikket ud af stikdåsen, før der arbejdes på maskinen.**

Styrestang indstilles (Fig. 3).

Løs de fire skruer (1) og stil styrestangen (2) i den ønskede arbejds højde. Spænd alle skruerne i denne position.

Indstilling af afslibningsmængde (Fig. 1/4).

Indstil båndsliberen ca. i arbejds højde med stjernedrejeskruen (3).

Brug håndsvinget (4) til at indstille afstanden mellem slibebånd og overflade. Afslibningsmængden kan også reguleres under arbejdet.

Dybdeanslag indstilles (Fig. 1/5).

Løs skruen (5).

Brug håndsvinget (4) til at indstille båndsliberen på materialeafslibning, der maks. skal opnås.

Fastgør dybdeanslaget i denne position med skruen (5).

Indstilling af højdeanslag (Fig. 6).

Sving styrestangen opad, så båndsliberen bevæger sig opad.

Med skruen (6) kan den ønskede svinghøjde indstilles.

Løftekraft indstilles (Fig. 7).

Brug håndsvinget (7) til at indstille den krævede løftekraft.

Indstil løftekraften på en sådan måde, at båndsliberen let kan sænkes, og så den holdes i den øverste position, når den løftes eller i arbejds pauser.

Indstilling af parallelitet (Fig. 8).

Slibebåndet skal løbe parallelt med overfladen for at sikre en jævn afslibning.

Juster båndløbet med stjernedrejeskruen (8).

Indstil gnistfanget (9) (Fig. 1).

Løs de to vingeskruer (10) og indstil gnistbeskyttelsen (9) på en sådan måde, at slibebåndet er tildækket så meget som muligt.

Spænd vingeskruerne igen.

Båndløb justeres.

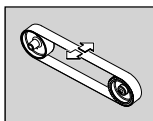

Tænd maskinen et kort øjeblik og kontrollér båndløbet.

Justér båndløbet med stjernedrejeskruen (11) i midten, hvis slibebåndet bevæger sig ud til højre eller venstre.

Hvis båndløbet ikke kan indstilles i midten:

Rengør drevskiven (12) og kontaktskiven (13) med trykluft.

Kontrollér drevskiven og kontaktskiven for slid, deformation og slitage. Sørg for, at beskadigede dele skiftes med det samme!

Slibebånd skiftes.

 **Træk stikket ud af stikdåsen, før der arbejdes på maskinen.**

Løsn skruen (14) og klap sidelåget (15) ned.

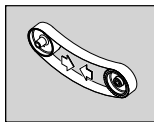

Sving armen (16) nedad for at aflaste spændeordeningen.

Fjern det gamle slibe-bånd.

Kontrollér løberetningsangivelsen bag på slibe-båndet, før det nye slibe-bånd lægges på! Den skal stemme overens med drivhjulsets drejeretning.

Læg slibe-båndet på drevskiven (12) og kontaktskiven (13) på samme tid.

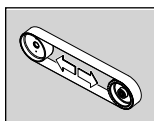

Sving armen (16) opad for at spænde slibe-båndet.

Er det ikke muligt at spænde slibe-båndet tilstrækkeligt, skal spænde-ordeningen justeres igen. Løsn begge skruer (17), forskyd spændeordeningen og spænd skruerne igen.

Luk sidelåget (15) og spænd skruen (14) igen.

Montér slibeunderlaget (7) og spånekassen (8).

Kontrollér slibeunderlagets spaltmål.

Tænd for maskinen og justér båndløbet.

Driftsinstruktioner.

Tænde:

Tryk på tasten „I“ (18).

Slukke:

Tast „0“ (18).

Tænde: (kun 2H-modeller)

Kontakt „I“ (18).

Slukke: (kun 2H-modeller)

Kontakt „I“ (18).

 Maskinen har et efterløb på ca. 50 sek., når den slukkes.

Klap sikkerheds-stop-tasten (20):

Tryk i farlige situationer på den røde sikkerheds-stop-tast for at slukke for maskinen.

Omdrejningstal ændres (19) (kun 2H-modeller)

Kontaktstilling 1: Lavt omdrejningstal

Kontaktstilling 2: Højt omdrejningstal

 Omdrejningstallet må kun ændres med kontakten (19), når maskinen står stille

Overbelastningssikring.

Er belastningen kontinuerlig høj i længere tid, slukkes maskinen. Efter en afkølingstid på ca. 15 minutter, kan maskinen bruges igen.

Arbejdshenvisninger.

Før kørestativet hen til arbejdsstedet.

Tænd for båndsliberen og træk styrestangsarmen i arbejdsposition.

Før båndsliberen med ensartet hastighed hen over fladen, der skal slibes.

Sving styrestangen opad, når arbejdet er færdigt, og sluk for båndsliberen.

Støj-emissionsværdier.

	Ubelastet	Slibning
Målt A-vurderet emissions-lydtrykniveau på arbejdspladsen L_{pA} (re 20 μ Pa), i decibel	80,5	94
Usikkerhed K_{pA} , i decibel	4	4
Målt A-vurderet lyddefektniveau L_{wA} (re 1 pW), i decibel	90	100,5
Usikkerhed K_{wA} , i decibel	2,5	2,5
Driftsbetingelser		
Omdrejningstal (/min)	3 000	3 000
Materiale	-	ST 37
Mål	-	8 x 40
Slibe-bånd	-	GRIT by Fein 36Z

ANMÆRKNING: Summen af målt emissionsværdi og tilhørende usikkerhed udgør den øverste grænse for de værdier, der kan optræde under målearbejdet.



Brug høreværn!

Måleværdier er beregnet efter passende produktstandard (se sidste side i denne driftsvejledning).

Vedligeholdelse og kundeservice.

 Istandsættelsesarbejde må kun gennemføres af en faguddannet iht. gældende forskrifter.

Vi anbefaler, at få maskinen istandsat af FEIN kundeservice, et autoriseret FEIN serviceværksted og FEIN repræsentationer.

Er maskinens tilslutningsledning beskadiget, skal den erstattes med en specielt forberedt tilslutningsledning, der fås hos FEIN kundeservicen.

Den aktuelle reservedelsliste til denne maskine findes under www.fein.com.

Dagligt vedligeholdelsesarbejde



Blæs køleluftåbningerne (23) igennem på motorhuset og de kendetegnede steder med trykluft (se henvisningsskilt (25)).



Smør de kendetegnede steder på maskinen med maskinolie hver dag. (se henvisningsskilt (25)).

Kontrollér drivskiven (12) og kontaktskiven (13) for slid og beskadigelser, hver gang slibe-båndet skiftes. Sørg for, at beskadigede dele skiftes.

Fjern resterne i huset, når der tilstrækkeligt afkølede.
Disse må kun bortskaffes med egnede beholdere.

Smør spændeordningens lejer på smørepielen en gang om måneden (24).

Rengør den udvendige side af maskinen med trykluft.

Følgende dele kan du selv udskifte efter behov: Slibebånd, gnistbeskyttelse

Mangelsansvar/reklamationsret og garanti.

Mangelsansvaret/reklamationsretten er fastlagt i de lovbestemmelser, der gælder i det land, hvor maskinen markedsføres. Derudover yder FEIN garanti iht. FEIN fabrikantens garantierklæring.

Det kan være, at maskinen kun leveres med en del af det tilbehør, der beskrives eller illustreres i brugsanvisningen.

Overensstemmelseserklæring.

CE-erklæringen gælder kun for lande i den Europæiske Union og EFTA (European Free Trade Association) og kun for produkter, der er beregnet til EU- eller EFTA-markedet. Når produktet er markedsført på EU-markedet, mister UKCA tegnet sin gyldighed.

UKCA-erklæringen gælder kun for det britiske marked (England, Wales og Skotland) og kun for produkter, der er beregnet til det britiske marked. Når produktet er markedsført på det britiske marked, mister CE-tegnet sin gyldighed.

Firmaet FEIN erklærer på eget ansvar, at dette produkt er i overensstemmelse med de gældende bestemmelser, der findes på den sidste side i denne brugsanvisning.

Teknisk materiale hos:

C. & E. Fein GmbH,
D-73529 Schwäbisch Gmünd

Miljøbeskyttelse, bortskaffelse.

Emballage, udtjente maskiner og tilbehør bedes afleveret til miljøvenlig genbrug.

Tilslutningsdiagrammer.

Type GIMS75/GIMS150
440 V/254 V, 400 V/220 V
GIMS75-6/GIMS150-6
440 V/254 V, 400 V/220 V
side 98

















Type GIMS75/GIMS150
230 V/220 V
GIMS75-6/GIMS150-6
230 V/220 V
side 99

Type GIMS72 2H/GIMS150 2H
440 V/254 V, 400 V/220 V
side 100

Øversettelse av den originale bruksanvisningen.

Anvendte symboler, forkortelser og uttrykk.

Symbolene som er benyttet i denne driftsinstruksen og ev. på maskinen tjener til å lede oppmerksomheten din på mulige farer ved arbeidet med denne maskinen.

Symbol, tegn	Forklaring
	Ikke berør maskinens roterende deler.
	Følg anvisningene i teksten eller bildet ved siden av!
	Vedlagte dokumenter som driftsinstruks og generelle sikkerhetsinformasjoner må absolutt leses.
	Trekk støpselet ut av stikkkontakten før dette arbeidstrinnet. Ellers er det fare på grunn av utilsikket start av maskinen.
	Bruk øyebeskyttelse ved arbeid.
	Bruk hørselvern ved arbeid.
	Bruk støvbeskyttelse ved arbeid.
	Bruk håndbeskyttelse ved arbeid.
	Advarsel mot fare
	Disse steder kan bli varme.
	Bekrefter at elektroverktøyet er i samsvar med direktivene til Den europeiske union.
	Bekrefter elektroverktøyet samsvar med direktivene fra Storbritannia (England, Wales, Skottland).
	Samle utsorterte maskiner og andre elektrotekniske og elektriske produkter og tilfør dem en miljøvennlig gjenvinning.
3~	Strømtilkoblingstype trefaset vekselstrøm
	Innkobling
	Utkobling
	Dreieretning
	Produkt med basisisolasjon og ekstra berørbare lededyktige deler som er koblet til jordledningen.
(**)	Kan inneholde sifre eller bokstaver

Tegn	Enhet internasjonal	Enhet nasjonal	Forklaring
v_0	m/s	m/s	Slipebåndshastighet
n	/min, min^{-1} , rpm, r/min	min^{-1}	Turtall, ubelastet
P_1	W	W	Opptatt effekt
U	V	V	Spenning
f	Hz	Hz	Frekvens
l_1	mm	mm	Slipebåndlengde
l_2	mm	mm	Slipebåndbredde
	kg	kg	Vekt tilsvarende EPTA-Procedure 01

Tegn	Enhet internasjonal	Enhet nasjonal	Forklaring
	m, s, kg, A, mm, V, W, Hz, N, °C, dB, min, m/s ²	m, s, kg, A, mm, V, W, Hz, N, °C, dB, min, m/s ²	Basis- og avledede enheter fra det internasjonale enhetssystemet SI .

For din egen sikkerhet.



Ikke bruk denne maskinen før du har lest grundig gjennom denne driftsinstruksen samt de vedlagte "Generelle sikkerhetsinformasjoner" (skrift nummer 3 41 30 054 06 1) og har forstått dem fullstendig, inklusive illustrasjoner, spesifikasjoner og sikkerhetsregler.

Følg likeledes de vedkommende nasjonale bestemmelser for elektrisk sikkerhet og vernearbeid.

Hvis du ikke tar hensyn til sikkerhetsinformasjonene i den nevnte dokumentasjonen kan det medføre elektrisk støt, brann og/eller alvorlige skader.

Oppbevar denne driftsinstruksen for fremtidig bruk og overlever disse når du gir videre eller selger maskinen.

Maskinen er bestemt for

Båndslipemaskinen med kjøreeinheit er bestemt for sliping av metalliske gulvflater (unntatt magnesium) med slipebånd godkjent av FEIN i omgivelser beskyttet mot vær.

Spesielle sikkerhetsinformasjoner.

Bruk personlig beskyttelsesutstyr. Avhengig av type bruk må du bruke visir, øyebeskyttelse eller vernebriller. Om nødvendig må du bruke støvmaske, hørselvern, vernehansker eller spesialforkle som holder små slipe- og materialpartikler unna kroppen din. Øynene bør beskyttes mot fremmedlegemer som kan slynges rundt ved visse typer bruk. Støv- eller pustevernmasker må filtrere den typen støv som oppstår ved den aktuelle bruken. Hvis du er utsatt for sterk støv over lengre tid, kan det medføre skader på hørselen.

Sikre før innkoblingen at alle spennarmer på kjøreeinheiten er trukket godt fast. Hvis maskinen senkes ned plutselig under arbeidsprosessen, kan dette føre til alvorlige ulykker.

Arbeid bare på vannrette overflater. På skrå overflater kan maskinen komme ut av kontroll.

Før skjøteledningen under arbeidsprosessen alltid bort fra arbeidsplassen. Hvis nettkabelen blir overkjørt, klemt eller skadet, er det fare for elektrisk støt!

Kontroller før tilkoblingen til strømmettet at båndslipemaskinen er slått av (knapp «0» på sikkerhetsbryteren skal være trykt inne!). Forbind skjøteledningen med støpselet (21). Trekk skjøteledningen gjennom kabelføringen (22).

Ikke bruk løstsittende tøy, smykker eller åpent, langt hår under arbeidet. Løse gjenstander kan til tross for beskyttelsesinnretninger gripes tak i av deler som beveger seg og føre til skader.

Bruk ikke slitte, revnede eller sterkt tilsmussede slipebånd. Bruk slipebånd forsiktig og oppbevar dem slik produsenten sier. Slipebånd må ikke brettes! Skadede slipebånd kan revne, slynges rundt og skade personer.

Ikke bruk slipebånd eller annet tilbehør som ikke er spesielt utviklet og frigitt av produsenten. Sikker drift er ikke bare gitt ved at et slipebånd eller tilbehør passer på din maskin.

Benytt alltid beskyttelsesinnretningene som befinner seg på maskinen. Beskyttelsesinnretningene må være sikkert montert på maskinen slik at det oppnås maksimal sikkerhet. Beskyttelsesinnretningene skal beskytte brukeren mot slipepartikler som slynges rundt og utilsiktet berøring med slipebåndet.

OBS fare for brann og eksplosjon! Ved slipingen av metaller (f.eks. aluminium) oppstår støv som kan være brennbar eller eksplosivt. Ikke bruk maskinen i nærheten av brennbare materialer. Gnister kunne antenne disse materialer.

Pass på at personer ikke kommer i fare på grunn av gnistregn. Fjern brennbare materialer i nærheten. Ved sliping av metaller oppstår gnistregn.

Pass på at andre personer holder tilstrekkelig avstand til arbeidsområdet ditt. Alle som går inn i arbeidsområdet må bruke personlig verneutstyr. Brukne deler til verktøyet eller brukne innsatsverktøy kan slynges ut og derfor også forårsake skader utenfor det direkte arbeidsområdet.

Den bearbejdede overflaten kan bli meget varm. Ikke berør denne med hånden.



Berør aldri slipebåndet som er i gang. Det er fare for kroppsskader.

Trykk i farlige situasjoner straks på nødstopptasten. Maskinen har en stopptid inntil 50 sekunder

Rengjør maskinens luftåpninger regelmessig. Motorens blåser trekker støv inn i huset. Dette kan ved for stor opphopning av metallstøv forårsake elektrisk fare.

Maskinens støpsel må bare monteres av en elektriker. Jordlederen i stikkkontakten skal være koblet til strømmettets beskyttelsesjording.

Trekk nettstøpselet ved vedikehold og istandsetting! Hvis maskinen blir koblet inn utilsiktet kan dette medføre alvorlige skader.

La maskinens elektriske sikkerhet regelmessig kontrolleres iht. lovbestemmelsene. Ved ikke kontrollerte maskiner er det fare for elektrisk støt!

Kontroller før førstegangs igangsetting motorens dreieretning. Ved feil dreieretning kan arbeidsstykket slynges vekk og forårsake ulykker. Dreieretningen må bare omstilles av en elektriker.

Ved innkoblingen av maskinen må du eller andre personer aldri stå direkte ved siden av slipebåndet. Slipebåndet kan revne og medføre alvorlige skader.

Håndtering av farlig støv

I arbeidsprosesser der dette verktøyet fjerner deler av materialer kan det oppstå støv som kan være farlig. Berøring eller innånding av noen typer støv som f.eks. av asbest og asbestholdige materialer, blyholdig maling, metall, noen tresorter, mineraler, silikatpartikler av steinholdige materialer, løsemidler for maling, trebeskyttelsesmidler, bunnstoff for båter kan utløse allergiske reaksjoner og/eller åndedrettsykdommer, kreft, forplantningsskader hos mennesker. Risikoen ved innånding av støv er avhengig av eksponeringen. Bruk en avsuging som passer til støvet som oppstår, bruk personlig beskyttelsesutstyr og sørg for en god ventilasjon av arbeidsplassen. Overlat bearbeidelsen av asbestholdig material kun til fagfolk.

Trestøv og lettmetallstøv, varme blandinger av slipebånd og kjemiske stoffer kan ved ugunstige vilkår antenne seg selv og forårsake en eksplosjon. Unngå gnistsprut i retning av støvbeholderen og en overoppheting av el-verktøyet og slipematerialet, tøm støvbeholderen i tide, følg bearbeidelsesinstruksene til materialprodusenten og de gyldige nasjonale forskriftene for materialene som skal bearbeides.

Med et øyekast.

- 1 Låseskruer
- 2 Styrestang
- 3 Låseskrue
- 4 Veiv for høydejustering av båndslipemaskinen
- 5 Skrue for dybdeanlegg
- 6 Skrue for høydeanlegg
- 7 Veiv for løftekraftinnstilling
- 8 Stjerneskrue for parallellinnstilling
- 9 Gnistvern
- 10 Vingskruer, gnistvern
- 11 Stjerneskrue, justering av båndets bevegelse
- 12 Drivskive
- 13 Kontaktskive
- 14 Skrue for sidedeksel
- 15 Sidedeksel
- 16 Spennarm
- 17 Skruer, grov innstilling for båndstramming
- 18 På-/av-bryter
- 19 Omkobling av turtall (bare 2H-modeller)
- 20 Nødstopptast
- 21 Støpsel
- 22 Kabelføring
- 23 Luftsliiser
- 24 Smørenippel
- 25 Henvisningsskilt

Innstillinger.



Trekk før alle arbeider på maskinen nettstøpset ut av stikkkontakten.

Innstilling av styrestang (Bilde 3).

Løsne de fire skruene (1) og still styrestangen (2) inn på ønsket arbeidshøyde. Trekk alle skruer fast i denne posisjonen.

Innstilling av vekksliping (Bilder 1/4).

Still båndslipemaskinen med stjerneskruen (3) inn omtrent på arbeidshøyde.

Still med veiven (4) inn avstanden mellom slipebånd og overflate. Vekkslipingen kan også reguleres under arbeidsprosessen.

Innstilling av dybdeanlegg (Bilder 1/5).

Løsne skruen (5).

Still med veiven (4) båndslipemaskinen inn på vekkslipingen som skal oppnås maksimalt.

Fest dybdeanlegget med skruen (5) i denne posisjonen.

Innstilling av høydeanlegg (Bilde 6).

Sving styrestangen oppover slik at båndslipemaskinen beveger seg oppover.

Ønsket svinghøyde kan stilles inn med skruen (6).

Innstilling av løftekraft (Bilde 7).

Nødvendig løftekraft kan stilles inn med skruen (7).

Still løftekraft inn slik at båndslipemaskinen kan senkes ned lettgående og ved løfting eller i arbeidspausen automatisk blir holdt fast i den øvre posisjonen.

Innstilling av parallelliteten (Bilde 8).

For jevn vekksliping er det nødvendig at slipebåndet går parallelt med overflaten.

Juster båndløpet med stjerneskruen (8).

Stille inn gnistbeskyttelse (9) (Bilde 1).

Løsne de to vingskruene (10) og still gnistvernet (9) inn slik at slipebåndet er tildekket så godt som mulig.

Trekk vingskruene fast igjen.

Juster båndløp.

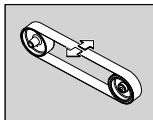

Koble maskinen inn for bare **en kort stund** og kontroller båndets bevegelse.

Juster båndets bevegelse med stjerneskruen (11) i midten hvis slipebåndet beveger seg mot høyre eller

venstre.

Hvis båndets bevegelse ikke kan innstilles i midten:

Rengjør drivhjulet (12) og kontakthjulet (13) med trykkluft.

Kontroller drivskiven og kontaktskiven for slitasje, deformering og nedsliting. La skadede deler skiftes ut med en gang!

Utskifting av slipebåndet.

 **Trekk før alle arbeider på maskinen nettstøpselet ut av stikkkontakten.**

Løsne skruen (14) og fell ned sidedekselet (15).

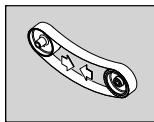

Sving hendelen (16) nedover for å avlaste spenninnetretningen.

Fjern det gamle slipebåndet.

Vær oppmerksom på retningsangivelsen på slipebåndets bakside før

du legger på det nye slipebåndet! Den skal stemme overens med drivhjulets dreieretning.

Legg slipebåndet samtidig på drivskiven (12) og kontaktskiven (13).

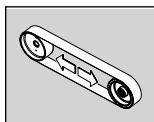

Sving hendelen (16) oppover for å stramme slipebåndet.

Hvis slipebåndet ikke kan strammes tilstrekkelig skal spenninnetretningen justeres på nytt. Løsne begge skruer

(17), flytt spenninnetretningen og trekk skruene fast igjen.

Lukk sidedekselet (15) og trekk skruen (14) fast igjen.

Monter slipeunderlaget (7) og sponkassen (8).

Sjekk spaltemålet på slipeunderlaget.

Slå på maskinen og juster båndets bevegelse.

Driftsinstrukser.

Innkobling:

Trykk på knapp «I» (18).

Utkobling:

Trykk på knapp «0» (18).

Innkobling: (bare 2H-modeller)

Trykk på bryter «I» (18).

Utkobling: (bare 2H-modeller)

Trykk på bryter «I» (18).

 Maskinen roterer fortsatt inntil ca. 50 sekunder.

Nødstopptast (20):

Trykk i farlige situasjoner den røde nødstopptasten for å slå av maskinen.

Omkobling av turtall (19) (bare 2H-modeller)

Bryterposisjon 1: Lavt turtall

Bryterposisjon 2: Høyt turtall

 Turtallet må bare omkobles med bryteren (19) mens maskinen står stille.

Overlastsikring.

Maskinen slås av ved en vedvarende høy belastning over et lengre tidsrom. Etter en avkjølingstid på ca. 15 minutter er maskinen driftsklar igjen.

Arbeidshenvisninger.

Flytt kjøreenheten til arbeidsplassen.

Slå på båndslipemaskinen og trekk styrestangspaken til arbeidsposisjon.

Før båndslipemaskinen med jevn hastighet over overflaten som skal slipes.

Sving styrestangen oppover etter avsluttet arbeidsprosess og slå av båndslipemaskinen.

Støy-emisjonsverdier.

	Tomgang	Sliping
Målt A-bedømt emisjonslydtryknivå på arbeidsplassen L_{pA} (re 20 μ Pa), i desibel	80,5	94
Usikkerhet K_{pA} , i desibel	4	4
Målt A-bedømt lydeffektnivå L_{wA} (re 1 μ Pa), i desibel	90	100,5
Usikkerhet K_{wA} , i desibel	2,5	2,5
Driftsvilkår		
Turtall (/min)	3 000	3 000
Materiale	–	ST 37
Mål	–	8 x 40
Slipebånd	–	GRIT by Fein
	–	36Z

MERKNAD: Summen av den målte emisjonsverdien og den tilhørende usikkerheten er den øvre grensen til verdiene som kan oppstå ved målinger.



Bruk hørselvern!

Måleverdier beregnet iht. passende produktstandard (se siste side i driftsinstruksen).

Vedlikehold og kundeservice.

 En reparasjon må kun utføres av en fagmann i samsvar med de gyldige forskriftene.

Til reparasjon anbefaler vi FEIN-kundeservice, FEIN-kontraktssverksted og FEIN-representanter.

Hvis tilkoblingsledningen til maskinen er skadet, må den skiftes ut med en spesielt preparert tilkoblingsledning som kan fås hos FEIN-kundeservice.

Den aktuelle reservedelslisten for denne maskinen finner du på internettet under www.fein.com.

Daglige vedlikeholdsarbeider



Blås gjennom kjøleluftåpningene (23) på motorhuset og de markerte stedene med trykkluft (se henvisningsskilt (25)).



Smør maskinen daglig med maskinolje på de markerte stedene (se henvisningsskilt (25)).

Kontroller drivskiven (12) og kontaktskiven (13) ved hvert slipebåndskifte for slitasje og skader. La skadede deler skiftes ut.

Fjern rester som er avleiret i huset når de er avkjølt til-strekkelig. Disse må bare deponeres i egnede behol-dere.

Smør månedlig lagerne til spenninnetningen på smøre-nippelen (24).

Rengjør maskinen utenfra med trykkluft.

Følgende deler kan du skifte ut selv etter behov: Slipe-bånd, gnistvern

Reklamasjonsrett og garanti.

Reklamasjonsretten for produktet gjelder jf. de lovmes-sige bestemmelsene i det landet produktet selges i. Ut over dette yter FEIN garanti i henhold til FEIN-produ-sentens garantierklæring.

Leveranseprogrammet til din maskin kan også bare inn-befatte en del av det tilbehøret som er beskrevet i denne driftsinstruksen eller på bildene.

Samsvarserklæring.

CE-erklæringen gjelder kun for land i Den europeiske unionen og i EFTA [EØS] (European Free Trade Asso-ciation) og kun for produkter som er bestemt for mar-kedet i EU eller EFTA. Etter at produktet er introdusert på EU-markedet, mister UKCA-merket sin gyldighet.

UKCA-erklæringen gjelder kun for det britiske markedet (England, Wales og Skottland) og kun for produkter som er bestemt for det britiske markedet. Etter at pro-duktet er introdusert på det britiske markedet, mister CE-merket sin gyldighet.

Firmaet FEIN erklærer som eneansvarlig at dette pro-duktet stemmer overens med de vanlige bestemmel-sene som er oppført på siste side i denne driftsinstruksen.

Tekniske underlag hos:

C. & E. Fein GmbH,
D-73529 Schwäbisch Gmünd

Miljøvern, avfallshåndtering.

Emballasjer, utsorterte maskiner og tilbehør må leveres inn til miljøvennlig gjenvinning.

Koblingsskjemaer.

Type GIMS75/GIMS150
440 V/254 V, 400 V/220 V
GIMS75-6/GIMS150-6
440 V/254 V, 400 V/220 V
Side 98

















Type GIMS75/GIMS150
230 V/220 V
GIMS75-6/GIMS150-6
230 V/220 V
Side 99

Type GIMS72 2H/GIMS150 2H
440 V/254 V, 400 V/220 V
Side 100

Översättning av bruksanvisning i original.

Använda symboler, förkortningar och begrepp.

De symboler som används i denna bruksanvisning och eventuellt finns på maskinen gör användaren uppmärksam på möjliga faror vid hantering med denna maskin.

Symbol, tecken	Förklaring
	Berör inte elverktygets roterande delar.
	Följ anvisningarna i texten eller grafiken!
	Bifogad dokumentation som t. ex. bruksanvisningen och Allmänna säkerhetsanvisningarna ska ovillkorligen läsas.
	Innan beskriven åtgärd vidtas, ska stickproppen dras ur nätuttaget. I annat fall finns risk för att maskinen vid oavsiktlig start orsakar kroppsskada.
	Vid arbetet ska ögonskydd användas.
	Vid arbetet ska hörselskydd användas.
	Vid arbetet ska dammskydd användas.
	Vid arbetet ska handskydd användas.
	Varning för fara
	Dessa ställen kan vara heta.
	Försäkrar om att elverktyget överensstämmer med Europeiska gemenskapens direktiv.
	Försäkrar om att elverktyget överensstämmer med Storbritanniens (England, Wales, Skottland) direktiv.
	Kasserade maskiner och andra elektrotekniska och elektriska produkter ska omhändertats separat och hanteras på miljövänligt sätt för återvinning.
3~	Nätanslutningstyp trefasväxelström
	Inkoppling
	Frånkoppling
	Rotationsriktning
	Produkt med basisolering och i tillägg skyddsledare till vilken berörbara, ledande delar anslutits.
(**)	Kan innehålla siffror eller bokstäver

Tecken	Internationell enhet	Nationell enhet	Förklaring
v_0	m/s	m/s	Slipbands hastighet
n	/min, min^{-1} , rpm, r/min	r/min	Tomgångs varvtal
P_1	W	W	Upptagen effekt
U	V	V	Märkspänning
f	Hz	Hz	Frekvens
l_1	mm	mm	Slipbandslängd
l_2	mm	mm	Slipbandsbredd
	kg	kg	Vikt enligt EPTA-Procedure 01

Tecken	Internationell enhet	Nationell enhet	Förklaring
	m, s, kg, A, mm, V, W, Hz, N, °C, dB, min, m/s ²	m, s, kg, A, mm, V, W, Hz, N, °C, dB, min, m/s ²	Bas- och härledda enheter från det Internationella enhetssystemet SI.

För din säkerhet.



Använd inte denna maskin innan du noggrant läst och fullständigt förstått instruktionsboken och bifogade „Allmänna säkerhetsanvisningar“ (publikationsnummer 3 41 30 054 06 1) samt bilderna, specifikationerna och säkerhetsreglerna.

Beakta även tillämpliga nationella bestämmelser för elektrisk säkerhet och arbetarskydd.

Ignorerar säkerhetsanvisningarna i nämnda underlag finns risk för elektrisk chock, brand och/eller allvarlig personskada.

Denna bruksanvisning bör förvaras för senare bruk och bifogas maskinen vid försäljning eller överlåtelse.

Maskinens användning

Bandslipen med vagn är avsedd för slipning av metallgolvtytor (utom magnesium) med av FEIN tillåtna slipband i väderleksskyddad omgivning.

Speciella säkerhetsanvisningar.

Använd personlig skyddsutrustning. Använd alltefter avsett arbete ansiktsskärm, ögonskydd eller skyddsglasögon. Om så behövs, använd dammfiltermask, hörselskydd, skyddshandskar eller skyddsförkläde som skyddar mot små utslungade slip- och materialpartiklar. Ögonen ska skyddas mot utslungade främmande partiklar som kan uppstå under arbetet. Damm- och andningsskydd måste kunna filtrera bort det damm som eventuellt uppstår under arbetet. Risk finns för hörselskada under en längre tids kraftigt buller.

Kontrollera före påkoppling att alla spännpakar på vagnen är ordentligt åtdragna. Om maskinen under arbetet plötsligt sjunker ner kan allvarliga olyckor uppstå.

Arbeta endast på vågräta ytor. På lutande ytor kan maskinen råka ur kontroll.

Förlängningsladdnen ska under arbetet alltid vara dragen bort från arbetsplatsen. Om nätsladden blir överkörd, inklämd eller skadad finns risk för elstöt!

Kontrollera före anslutning till strömnätet att bandslipen är fränkopplad (knappen "0" på säkerhetsbrytaren måste vara intryckt!). Anslut förlängningsladdnen till stickproppen (21). Dra förlängningsladdnen genom kabelgejden (22).

Undvik under arbetet löst hängande kläder, smycken eller långt öppet hår. Löst hängande föremål kan oaktat skyddsanordningarna dras in i av rörliga delar och sedan leda till personskada.

Använd inte utslitna, sönderrivna eller kraftigt tilltäppa slipband. Hantera slipbanden aktsamt och förvara dem enligt tillverkarens anvisning. Knäck inte slipbanden! Skadade slipband kan rivs sönder, slungas ut och leda till personskada.

Använd endast slipband och tillbehör som tillverkaren tagit fram eller godkänt för aktuell bearbetning.

Användningen behöver inte vara tillförlitlig bara för att slipbandet eller tillbehöret passar till maskinen.

Använd alltid de skyddsanordningar som finns på maskinen. Skyddsanordningarna ska vara stadigt monterade på maskinen så att högsta möjliga säkerhet uppnås. Skyddsanordningarna ska skydda operatören mot utslungade slippartiklar och oavsiktlig beröring av slipbandet.

Observera brand- och explosionsrisk! Vid slipning av metall (t.ex. aluminium) uppstår damm som kan vara brännbart eller explosivt. Använd inte maskinen i närheten av brännbara material. Risk finns för att gnistor antänder materialet.

Se till att personer inte utsätts för fara till följd av gnistor. Avlägsna brännbara material från arbetsplatsen. Vid slipning av metall uppstår gnistor.

Se till att obehöriga personer hålls på betryggande avstånd från arbetsområdet. Alla som rör sig inom arbetsområdet måste använda personlig skyddsutrustning. Brottstycken från arbetsstycket eller insatsverktygen kan slungas ut och orsaka personskada även utanför arbetsområdet.

Ytan som bearbetas kan bli mycket het. Berör inte ytan med handen.



Berör inte roterande slipband. Risk för personskada.

Tryck vid farlig situation genast på nödstopsfrånkopplaren. Efter fränkoppling fortsätter maskinen att gå upp till 50 sekunder.

Rengör regelbundet maskinens ventilationsöppningar. Motorns fläkt drar in damm till motorhuset. Vid kraftig koncentration kan metalldammet orsaka elektrisk fara.

Endast en elektriker får montera maskinens stickkontakt. Skyddsledaren i nätuttaget måste vara ansluten till elnätets skyddsjordning.

Dra ut stickproppen innan service eller reparation utförs! En oavsiktligt påkopplad maskin kan leda till allvarlig personskada.

Låt maskinens elektriska säkerhet regelbundet kontrolleras enligt tillämpliga lagbestämmelser. En okontrollerad maskin kan orsaka en elstöt!

Kontrollera motorns rotationsriktning före första driftstarten. Fel rotationsriktning kan leda till att arbetsstycket slungas ut och orsaka olycka. Endast en elektriker får koppla om rotationsriktningen.

Se till att varken du själv eller annan person står omedelbart bredvid slipbandet när maskinen kopplas på. Slipbandet kan brista och orsaka allvarlig personskada.

Hantering av hälsovådligt damm

Om verktyget används för sågning av vissa material kan hälsovådligt damm uppstå.

Beröring eller inandning av vissa damm som t. ex. asbest och asbesthaltigt material, blyhaltig målning, metall, vissa träslag, mineraler, silikatpartiklar från stenhaltigt material, färglösningsmedel, träskyddsmedel, antifouling för vattenfordon kan hos personer utlösa allergiska reaktioner och/eller andningsbesvär, cancer, fortplantningsskada. Risken vid inandning av damm är beroende av expositionen. Använd en utsugning som är lämplig för det damm som bildas, personlig skyddsutrustning och se till

att arbetsplatsen är väl ventilerad. Låt en fackman bearbeta asbesthaltigt material.

Trädamm och lättmetallsdamm, het blandning av slipdamm och kemiska ämnen kan under ogynnsamma förhållanden antändas eller explodera. Undvik gnistor i riktning mot dammbehållaren samt överhettning av elverktyget och slipmaterialet, töm i god tid dammbehållaren, beakta materialtillverkarens anvisningar för bearbetning samt de föreskrifter för bearbetat material som gäller i ditt land.

Översikt.

- 1 Låsskruvar
- 2 Styrstång
- 3 Låsskruv
- 4 Vev för bandslipens höjdställning
- 5 Skruv för djupanslag
- 6 Skruv för höjdanslag
- 7 Vev för inställning av lyftkraft
- 8 Stjärngreppsskruv för parallellinställning
- 9 Gnistskydd
- 10 Vingskruvar för gnistskyddet
- 11 Stjärnskruv för bandgångsjustering
- 12 Drivhjul
- 13 Kontaktskiva
- 14 Skruv för sidolocke
- 15 Sidolocke
- 16 Spännarm
- 17 Skruvar för bandspänningens grovinställning
- 18 Strömsställare Till/Från
- 19 Rotationsriktningsomkopplare (endast 2H-modeller)
- 20 Nödstoppsknapp
- 21 Stickpropp
- 22 Kabelgejd
- 23 Ventilationsöppningar
- 24 Smörjnippel
- 25 Anvisningsskylt

Inställningar.



Dra stickproppen ur vägguttaget innan arbeten utförs på maskinen.

Inställning av styrstången (Figur 3).

Lossa de fyra skruvarna (1) och ställ in styrstången (2) i önskad arbetshöjd. Dra fast alla skruvarna i detta läge.

Inställning av nedslipningsgrad (Bilder 1/4)

Ställ in bandslipen med stjärngreppsskruven (3) ungefär på arbetshöjd.

Ställ med veven (4) in avståndet mellan slipbandet och arbetsstyckets yta. Nedslipningsgraden kan även under pågående arbete ställas in.

Inställning av djupanslag (Bilder 1/5).

Lossa skruven (5).

Ställ med veven (4) in bandslipen på högsta nedslipningsgrad som ska uppnås.

Fixera med skruven (5) djupanslaget i detta läge.

Inställning av höjdanslag (Figur 6).

Sväng styrstången uppåt så att bandslipen förflyttas uppåt.

Med skruven (6) kan önskad svängningshöjd ställas in.

Inställning av lyftkraft (Figur 7).

Med veven (7) kan önskad lyftkraft ställas in.

Ställ in lyftkraften så att bandslipen lätt kan sänkas ned och att den vid upplyftning eller under arbetspauser automatiskt hålls i övre läget.

Inställning av parallellitet (Figur 8).

För en jämn nedslipning krävs att slipbandet löper parallellt mot arbetsstyckets yta.

Justera slipbandets inriktning med stjärngreppsskruven (8).

Inställning av gnistskyddet (9) (Figur 1).

Lossa båda vingskruvarna (10) och ställ in gnistskyddet (9) så att slipbandet är täckt så långt möjligt.

Dra åter fast vingskruvarna.

Slipbandets inriktning.

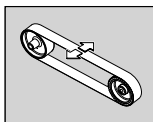

Koppla **kort** på maskinen och kontrollera bandets gång.

Centrera bandets gång med stjärnskruven (11) om bandet rör sig åt höger eller vänster.

Om det inte går att centrera bandet:

Rengör drivhjulet (12) och kontakthjulet (13) med tryckluft.

Kontrollera drivhjulet och kontakthjulet avseende förslitning, deformation och nötning. Låt genast skadade delar bytas ut!

Byte av slipband.

 **Dra stickproppen ur vägguttaget innan arbeten utförs på maskinen.**

Lossa skruven (14) och öppna sidolocket (15).

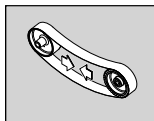

Sväng spaken (16) uppåt för att avlasta uppspänningsanordningen.

Ta bort det gamla slipbandet.

Kontrollera angiven löpriktning på slipbandets baksida innan det nya

slipbandet läggs upp! Löpriktningen måste stämma överens med drivhulets rotationsriktning.

Lägg slipbandet samtidigt på drivhulet (12) och kontakthulet (13).

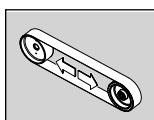

Sväng spaken (16) nedåt för att spänna slipbandet.

Om slipbandet inte kan spännas i tillräcklig grad, måste uppspänningsanordningen justeras på nytt. Lossa

båda skruvarna (17), förskjut uppspänningsanordningen och dra åter fast skruvarna.

Stäng sidolocket (15) och dra åter fast skruven (14).

Montera slipstödet (7) och spånlådan (8).

Kontrollera slipstödet spaltmått.

Koppla på maskinen och justera bandets gång.

Bruksanvisningar.

Inkoppling:

Tryck på knapp "I" (18).

Frånkoppling:

Tryck på knapp "0" (18).

Inkoppling: (endast 2H-modeller)

Tryck på strömställaren "I" (18).

Frånkoppling: (endast 2H-modeller)

Tryck på strömställaren "I" (18).

 Efter frånkoppling fortsätter maskinen att gå ca 50 s.

Nödstopp-knapp (20):

Tryck vid en farlig situation den röda nödstopp-knappen för att stänga av maskinen.

Omkoppling av varvtal (19) (endast 2H-modeller)

Omkopparläge 1: Lågt varvtal

Omkopparläge 2: Högt varvtal

 Varvtalet får med strömställaren (19) kopplas om endast på stillastående maskin.

Överlastbrytare

Vid en kontinuerlig hög belastning över en längre period kopplar maskinen från. Efter en avkylningsstid på ca 15 minuter kan maskinen åter användas.

Arbetsanvisningar

Kör vagnen till arbetsplatsen.

Koppla på bandslipen och dra ut styrstängsspaken till arbetsläge.

För bandslipen med konstant hastighet över ytan som ska slipas.

Sväng styrstången efter avslutat arbete uppåt och koppla från bandslipen.

Bulleremissionsvärden

	Tomgång	Slipning
Uppmätt A-vägd emissionsljudtrycksnivå vid arbetsplatsen L_{pA} (re 20 μ Pa) i decibel	80,5	94
Onoggrannhet K_{pA} i decibel	4	4
Uppmätt A-vägd ljudtrycksnivå L_{WA} (re 1 pW) i decibel	90	100,5
Onoggrannhet K_{pA} i decibel	2,5	2,5
Driftsvillkor		
Varvtal (/min)	3 000	3 000
Material	–	ST 37
Dimension	–	8 x 40
Slipband	–	GRIT by Fein 36Z

ANMÄRKNING: Summan av uppmätt emissionsvärde och tillhörande onoggrannhet bildar övre gränsen för de värden som kan uppstå vid mätningar.



Använd hörselskydd!

Mätvärdena har tagits fram enligt tillämplig produkt-norm (se bruksanvisningens sista sida).

Underhåll och kundservice.



En reparation får endast utföras av en yrkesarbetare enligt tillämpliga föreskrifter.

För reparation rekommenderar vi FEIN-kundservice, FEIN-märkesverkstad och FEIN-representationer.

När maskinens nätsladd skadats måste den ersättas med en speciellt förberedd nätsladd som FEIN-kundservicen tillhandahåller.

Den aktuella reservdelslistan för denna produkt hittar du i Internet på adress www.fein.com.

Dagliga underhållsåtgärder



Renblås kylluftöppningarna (23) på motorhuset och de märkta ställena med tryckluft (se anvisningsskylt (25)).



Smörj maskinen dagligen med maskinolja på märkta ställen (se anvisningsskylt (25)).

Kontrollera drivhulet (12) och kontakthulet (13) vid varje slipbandsbyte avseende förlitning och skada. Låt skadade delar bytas ut.

Avlägsna på höljet lagrade rester, när de kallnat tillräckligt. Dessa får avfallshanteras endast i lämpliga behållare.

Smörj en gång i månaden smörjnipparna (24) på upp-
spänningsanordningens lager.

Rengör maskinen utvändigt med tryckluft.

Följande delar kan du vid behov själv byta ut: Slipband,
gnistskydd

Garanti och tilläggsgaranti.

Garanti lämnas på produkten enligt de lagbestämmelser
som gäller i aktuellt användningsland. Dessutom lämnar
FEIN en tilläggsgaranti enligt FEIN-tillverkargaranti-
förklaring.

Vid leverans av maskinen kan vissa delar saknas av de
tillbehör som beskrivs eller visas i denna bruksanvis-
ning.

Försäkran om överensstämmelse.

CE-försäkran gäller endast för Europeiska unionens län-
der och EFTA (European Free Trade Association) och
endast för produkter som är avsedda för EU- eller
EFTA-marknaden. Efter marknadsintroduktionen av
produkten på EU-marknaden förlorar UKCA tecknet
sin giltighet.

UKCA-försäkran gäller endast för den brittiska markna-
den (England, Wales och Skottland) och endast för pro-
dukter som är avsedda för den brittiska marknaden.
Efter marknadsintroduktionen av produkten på brit-
tiska marknaden förlorar CE - tecknet sin giltighet.

FEIN försäkrar under exklusivt ansvar att denna pro-
dukt överensstämmer med de normativa dokument
som anges på instruktionsbokens sista sida.

Tekniska publikationer finns hos: C. & E. Fein GmbH,
C-D1_IA, D-73529 Schwäbisch Gmünd

Miljöskydd, avfallshantering.

Förpackning, skrotade maskiner och tillbehör ska han-
teras på miljövänligt sätt.

Kopplingschema.

Typ GIMS75/GIMS150
440 V/254 V, 400 V/220 V
GIMS75-6/GIMS150-6
440 V/254 V, 400 V/220 V
sida 98























Typ GIMS75/GIMS150
230 V/220 V
GIMS75-6/GIMS150-6
230 V/220 V
sida 99

Typ GIMS72 2H/GIMS150 2H
440 V/254 V, 400 V/220 V
sida 100

Alkuperäisen käyttöohjeen käännös.

Symbolit, lyhenteet ja erikoissanasto.

Tässä käyttöohjeessa ja mahdollisesti myös itse sähkötyökalussa olevien tunnuksien tarkoitus on kiinnittää työkalua käyttävän huomio mahdollisiin käytönaikaisiin riskeihin ja vaaroihin.

Piktogrammit	Selitys
	Pyöriviin koneen osiin ei saa koskea.
	Noudata viereisen tekstin tai grafiikan ohjeita!
  	Oheisiin dokumentteihin sekä käyttöohjeisiin ja yleisiin turvaohjeisiin on ehdottomasti perehdyttävä.
	Vedä ennen seuraavaa työvaihetta verkkopistoke irti pistorasiasta. Muutoin kone voi käynnistyä vahingossa ja aiheuttaa tapaturman.
  	Työstön aikana silmät on suojattava laseilla.
 	Työstön aikana on käytettävä kuulosuojainta.
 	Työstön aikana on käytettävä pölysuojainta.
	Työstön aikana on käytettävä suojakäsineitä.
	Varoitus vaarasta
	Nämä paikat voivat olla kuumia
	Vahvistaa, että sähkötyökalun rakenne vastaa EU-direktiivien suosituksia.s
	Vahvistaa sähkötyökalun yhdenmukaisuuden Iso-Britannian (Englanti, Wales, Skotlanti) direktiivien mukaisesti.
	Käytöstä poistettua konetta ei saa heittää pois vaan se on ympäristönsuojeluyöstä johdettava kierrätykseen kuten kaikki muutkin sähkö- ja elektroniikkalaitteet.
3~	Verkkoliitäntä 3-vaihevirtaan
	Päällekytkentä
	Päältäkytkentä
	Pyörimissuunta
	Peruseristyksen ohella laitteen sähköä johtavat osat, joita voi koskettaa, on liitetty suojajoh-timeen.
(**)	voi sisältää kirjaimia tai numeroita

Merkki	Kansainvälinen yksikkö	Kansallinen yksikkö	Selitys
v_0	m/s	m/s	Hiomanauhan nopeus
n	/min, min ⁻¹ , rpm, r/min	min ⁻¹	Joutokäyntinopeus
P_1	W	W	Ottoteho
U	V	V	Nimellisjännite
f	Hz	Hz	Taajuus
l_1	mm	mm	Hiomanauhan pituus
l_2	mm	mm	Hiomanauhan leveys
	kg	kg	Paino vastaa EPTA-Procedure 01-tietoja

Merkki	Kansainvälinen yksikkö	Kansallinen yksikkö	Selitys
	m, s, kg, A, mm, V, W, Hz, N, °C, dB, min, m/s ²	m, s, kg, A, mm, V, W, Hz, N, °C, dB, min, m/s ²	Kansainväliseen SI-järjestelmään sisältyvät perusyksiköt ja sen johdannaisyksiköt.

Työturvallisuus.



Älä käytä tätä konetta ennen kuin olet lukenut käyttöohjeen ja oheisen ”Yleiset turvallisuusohjeet” (asiakirjanumero 3 41 30 054 06 1) perusteellisesti ja ymmärtänyt kaiken täydellisesti, myös kuvat, spesifikaatiot ja varoitoimenpiteet.

Ota myös huomioon asiaankuuluvat kansalliset sähkö- ja työturvallisuutta koskevat määräykset.

Jos dokumenteissa selvostettuja turvaohjeita laiminlyödään, seurauksena voi olla sähköisku, tulipalo ja/tai vakava tapaturma.

Säilytä tämä käyttöohje myöhempää tarvetta silmällä pitäen ja anna se koneen mukaan, mikäli kone myydään tai luovutetaan toisen käyttöön.

Koneen käyttökohde.

Kuljetusalustalla varustettu nauhahiomakone on tarkoitettu metallilattiapintojen (paitsi magnesiumin) hiontaan käyttäen FEINin sallimia hiomanauhoja säältä suojatussa ympäristössä.

Erityiset varoitoimenpiteet.

Muista henkilökohtaiset suojavarusteet. Käytä työstötilanteesta riippuen kasv suojausta, silmäsuojainta tai suojalaseja. Jos mahdollista, käytä pölysuojainta, kuulosuojainta, suojakäsineitä tai erikoisvaatetusta, joka antaa suojan ilmaan sinkoilevilta hioma- ja materiaalihiukkasilta. Varsinkin silmät on suojattava eri työstötaavoilla ilmaan sinkoilevilta hiukkasilta. Pöly- ja hengityssuojainten täytyy pystyä suodattamaan työstössä syntyvä pöly. Pitkäaikainen altistuminen melulle saattaa heikentää kuuloa.

Varmista ennen käynnistämistä, että kuljetusalustan kaikki kiristinviivut on hyvin kiristetty. Jos kone työvälineessä yhtäkkiä laskee alas, saattaa se johtaa vakaviin onnettomuuksiin.

Työskentele ainoastaan vaakasuorilla pinnoilla. Kaltevilla pinnoilla saattaa kone riistäytyä hallinnasta.

Johda aina pidennysjohto pois päin työkohteesta työskentelyn aikana. Jos verkkojohdon yli ajetaan, se joutuu puristukseen tai vaurioituu, syntyy sähköiskun vaara.

Varmista ennen liitäntää sähköverkkoon, että nauhahiomakone on poiskytkettynä (painike ”0” turvakatkaisimessa on painettu!). Liitä pidennysjohto pistokkeeseen (21). Vedä pidennysjohto kaapelinohjauksen (22) läpi.

Töissä ei pidä käyttää liian löysää vaatetusta, korut on riisuttava ja pitkätkä hiukset sidottava. Suojalaitteista huolimatta iralliset esineet voivat singota voimalla laitteen liikkuviin osiin osuessaan ja aiheuttaa tapaturman.

Kuluneita, repeytyneitä tai pahoin likaantuneita hiomanauhoja ei saa käyttää. Käsittele hiomanauhoja huolellisesti ja varastoi ne valmistajan antamia ohjeita noudattaen. Hiomanauhoja ei saa taittaa! Vioittunut hiomanauha voi revetä ja singota irti voimalla, mistä voi seurata tapaturma.

Vain sellaisia hiomanauhoja tai lisätarvikkeita saa käyttää, jotka työkalun valmistaja on kehittänyt tai hyväksynyt. Muunlainen hiomanauha tai lisätarvike ei välttämättä ole turvallinen käyttää, vaikka se sopisikin koneeseen.

Käytä aina koneeseen kuuluvia suojalaitteita. Suojalaitteet on kiinnitettävä koneeseen pitävästi, jolloin saavutetaan optimaalisin suoja. Suojalaitteiden tarkoitus on suojata konetta käyttävää hionnassa ilmaan sinkoilevilta hiukkasilta sekä kosketussuojata häntä hiomanauhasta.

Huomio palo- ja räjähdysvaara! Metallin hionnassa (esim. alumiini) syntyy pölyä, joka voi olla palavaa tai räjähdysherkkää. Älä käytä konetta palavien aineiden lähellä. Kipinät voivat sytyttää näitä aineita.

On varottava, ettei kipinöinnöistä ole varaa muille lähellä oleville. Poista kaikki palavat materiaalit työstöpaikan läheltä. Metalleja hiottaessa syntyy kipinöintiä.

Katso, että muut pysyvät turvallisella etäisyydellä työkohteesta. Kaikkien työkohteessa olevien on käytettävä henkilökohtaisia suojavarusteita. Työkappaleesta tai rikkoutuneesta vaihtotyökalusta irtoavia osia voi sinkoutua kauemmaskin ja vahingoittaa muita varsinaisen työkohteen ulkopuolella olevia.

Työstetty pinta voi olla erittäin kuuma. Sitä ei pidä koskettaa paljaalla kädellä.



Pyörivää hiomanauhaa ei saa missään tapauksessa koskettaa. Siitä seuraa tapaturman vaara.

Vaaratilanteissa on heti painettava hätä-seis-painiketta. Kone jälkikäy vielä noin 50 sekuntia.

Koneen ilmanvaihtoaukot on puhdistettava säännöllisesti. Moottorin tuuletin kerää pölyä konekotelon sisään. Jos metallipölyä kerääntyy ylenmäärin, se voi vaarantaa sähköistä turvallisuutta.

Koneen verkkopistokkeen saa vaihtaa ainoastaan ammattitaitoinen sähköasentaja. Pistorasian suojaajoh-timen on oltava liitettynä sähköverkon suojamaahan.

Huolto- ja kunnostustöiden ajaksi on verkkopistoke vedettävä irti! Jos kone kytetään päälle vahingossa, sitä voi aiheutua vakava työtapaturma.

Koneen sähkötekniinen turvallisuus on annettava tarkastaa säännöllisin välein lakisääteisiä määräyksiä noudattaen. Jos tarkastukset laiminlyödään, koneesta voi saada sähköiskun!

Ennen koneen ensimmäistä käyttökertaa on tarkastettava koneen pyörimissuunta. Jos pyörimissuunta on väärä, työkappale saattaa sinkoutua irti ja aiheuttaa tapaturman. Pyörimissuunnan saa vaihtaa ainoastaan ammattitaitoinen sähköasentaja.

Kun kone käynnistetään, on katsottava, ettei kukaan seisoo välittömästi hiomanauhan vieressä. Jos hiomanauha repeää, se voi aiheuttaa vakavan tapaturman.

Terveydelle vaarallisten pölyjen käsittely

Työvaiheissa, joissa työkalulla lastutaan materiaalia, voi syntyä vaarallista pölyä.

Tietyn tyyppisen pölyn koskettaminen tai hengittäminen voi aiheuttaa allergisia reaktioita ja/tai hengitysteiden sairauksia, syöpää tai hedelmällisyyteen vaikuttavia vaurioita. Tällaista pölyä voi erittyä esim. asbestista ja asbestipitoisista materiaaleista, liijypitoisista maaleista, metallista, eräistä puulaaduista, mineraaleista, kivi- ja kivipitoisista materiaaleista erittyvistä silikaateista, maalinpoistoaineista, puun suoja-aineista sekä eliöntorjunta-aineista. Riskin suuruus pölyjä hengitettäessä riippuu niiden määrästä. Suositamme käyttämään tarkoitukseen sopivaa poistomuria sekä henkilökohtaista suojavarustusta ja huolehtimaan työpaikan riittävästä tuuletuksesta. Asbestipitoisen materiaalin työstö on paras jättää ammattihenkilökunnan hoidettavaksi.

Puupöly ja kevytmetallipöly sekä hionnassa syntyvä pöly yhdessä kemiallisten aineiden kanssa voivat epäsuotuisissa olosuhteissa syttyä itsestään palamaan tai aiheuttaa räjähdyksen. Kipinöintiä pölyssä läheisyydessä on vältettävä, samoin sähkötyökalun ja hiottavan esineen ylikuumentamista. Pölyssä on hyvä tyhjentää ajoissa. Materiaalin valmistajan työstöohjeita on noudatettava, samoin kuin maakohtaisesti voimassa olevia, kyseisten materiaalien työstöön liittyviä määräyksiä.

Laitteen osat.

- 1 Lukitusruuvit
- 2 Ohjaustanko
- 3 Lukitusruuvi
- 4 Kampi nauhahiomakoneen korkeussäätöä varten
- 5 Syvyydenrajoittimen ruuvi
- 6 Korkeusrajoittimen ruuvi
- 7 Nostovoiman säätökampi
- 8 Samansuuntaisuussäädön tähtikahvaruuvi
- 9 Kipinäsuojus
- 10 Siipiruuvit, kipinäsuojus
- 11 Hiomanauhan säätöruuvi
- 12 Käyttöpyörä
- 13 Kontaktipyörä
- 14 Sivusuojuksen ruuvi
- 15 Sivusuojus
- 16 Kiristinvipu
- 17 Nauhajännityksen karkeussäädön ruuvit
- 18 Käynnistyskytkin
- 19 Pyörintänopeuden vaihtokytkin (vain 2H-mallit)

20 Hätä-seis-painike

21 Pistoke

22 Kaapelinojhaus

23 Tuuletusaukot

24 Voitelunippa

25 Ohjekilpi

Asetukset.

! Ennen koneeseen kohdistuvia töitä on verkkopistoke vedettävä irti pistorasiasta.

Ohjaustangon asetus (Kuva 3).

Avaa neljä ruuvia (1) ja aseta ohjaustanko (2) toivotulle työkorkeudelle. Kiristä tässä asennossa kaikki ruuvit

Aseta hiomatyöstö (Kuvat 1/4).

Aseta tähtikahvaruuvilla (3) nauhahiomakone suurin piirtein työkorkeudelle.

Aseta kammella (4) hiomanauhan ja pinnan välinen etäisyys. Hiomatyöstön voi säätää myös työvaiheen aikana.

Syvyydenrajoittimen asetus (Kuvat 1/5).

Avaa ruuvi (5).

Aseta kammella (4) nauhahiomakone sille hiomatyöstölle, joka korkeintaan tulee saavuttaa.

Lukitse syvyydenrajoitin tähän asentoon ruuvilla (5).

Korkeudenrajoittimen asetus (Kuva 6).

Käännä ohjaustanko ylös niin, että nauhahiomakone liikkuu ylöspäin.

Ruuvilla (6) voidaan haluttu kääntökorkeus asettaa.

Nostovoiman asetus (Kuva 7).

Kammella (7) voidaan haluttu nostovoima asettaa.

Aseta nostovoima niin, että nauhahiomakonetta kevyesti voidaan kääntää alas ja että se nostettuna tai työtaukojen aikana itsestään pysyy yläasennossa.

Suuntaissäätö (Kuva 8).

Tasaista hiomatyöstöä varten on tärkeää, että hiomanauha liikkuu samansuuntaisena pinnan kanssa.

Säädä nauhan kulku tähtikahvaruuvilla (8).

Kipinäsuojuksen (9) säätö (Kuva 1).

Avaa molemmat kylkiruuvit (10) ja aseta kipinäsuojus (9) niin, että hiomanauha on mahdollisimman hyvin peitettyä.

Kiristä kylkiruuvit uudelleen.

Hiomanauhan säätö.

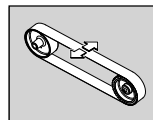

Kytke kone päälle vain **hetkeksi** ja tarkasta hiomanauhan kulku.

Jos hiomanauha puoltaa jommalle kummalle sivulle, säädä sen asentoa säätöruuvilla (11) niin, että nauha pyörii keskellä.

Jos nauhaa ei saada säädettyä keskelle:

Puhdista käyttöpyörä (12) ja kontaktipyörä (13) paineilma.

Tarkasta käyttö- ja kontaktipyörän kunto: kulumat, mahdolliset muutotivat tms. Vialliset osat on annettava uusia välittömästi!

Hiomanauhan vaihto.

 **Ennen koneeseen kohdistuvia töitä on verkkopistoke vedettävä irti pistorasiasta.**

Löysää ruuvia (14) ja käännä sivusuojus (15) alas.

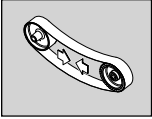

Käännä vipu (16) alas kiinnityslaitteen höllentämiseksi.

Poista hiomanauha.

Kun kiinnität uuden hiomanauhan, tarkista ensin sen pyörimissuunta nauhan sisäpinnalta! Pyörimissuunnan on oltava sama kuin käyttöpöyrän pyörimissuunnan.

Aseta hiomanauha sekä käyttöpöyrän (12) että kontaktipöyrän (13) varaan.

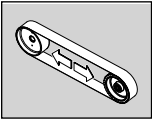

Käännä vipu (16) ylös hiomanauhan kiristämiseksi.

Ellei hiomanauhaa voi kiristää tarpeeksi täytyy kiinnityslaitetta säätää uudelleen. Avaa molemmat ruuvit (17), siirrä kiinnityslaitetta ja kiristä ruuvit uudelleen.

Sulje sivusuojus (15) ja kiristä ruuvi (14) taas kiinni.

Asenna hioma-alusta (7) ja lastusäiliö (8).

Tarkista hioma-alustan välysmitta.

Kytke kone päälle ja säädä hiomanauhan asentoa.

Käyttövinkkejä.

Käynnistys:

Paina näppäintä "I" (18).

Pysäytys:

Paina näppäintä "0" (18).

Käynnistys: (Vain 2H-mallit)

Paina kytkintä "I" (18).

Pysäytys: (Vain 2H-mallit)

Paina kytkintä "I" (18).

 Virran katkaisemisen jälkeen kone jälkikäy vielä n. 50 sekunnin ajan.

Turvakatkaisin (20):

Vaaratilanteessa kone pysäytetään punaisella hätä-seis-painikkeella.

Pyörintänopeuden vaihtokytkentä (19) (Vain 2H-mallit)

Kytkinasento 1: Alhainen kierrosluku

Kytkinasento 2: Suuri kierrosluku

 Kone on pysäytettävä, ennen kuin kierroslukua säädetään kytkimellä (19).

Ylikuormitussuoja.

Jos konetta käytetään pitempään korkealla kuormituksella, siitä katkeaa virta automaattisesti. Sen jälkeen koneen on annettava jäähtyä n. 15 minuuttia, ennen kuin työstöä voi jatkaa.

Toimintaohjeita.

Vie kuljetusalusta työkohteeseen.

Käynnistä nauhahiomakone ja vedä ohjaustangon vipu työasentoon.

Kuljeta nauhahiomakone tasaisella nopeudella hiottavan pinnan yli.

Käännä ohjaustanko ylös työvaiheen loputtua ja kytke nauhahiomakone pois päältä.

Melupäästöarvot.

	Tyhjäkäynti	Hionta
Mitattu A-painotettu äänenpainetaso työpisteessä L_{pA} (re 20 μ Pa) desibeleinä	80,5	94
Epätarkkuus K_{pA} desibeleinä	4	4
Mitattu A-painotettu äänitehon taso L_{WA} (re 1 pW) desibeleinä	90	100,5
Epätarkkuus K_{WA} desibeleinä	2,5	2,5
Käyttödelytykset		
Kierrosluku (/min)	3 000	3 000
Materiaali	–	ST 37
Mitat	–	8 x 40
Hiomanauha	–	GRIT by Fein 36Z

HUOMAUTUS: Mitatun päästöarvon ja siihen liittyvän epätarkkuusarvon summe on niiden arvojen yläraja, jotka voidaan havaita mittauksissa.



Käytä kuulosuojainta!

Mitta-arvot on laskettu vaadittua tuotestandardia noudattaen (ks. käyttöohjeiden viimeinen sivu).

Kunnossapito, huolto.



Kunnostustyöt saa suorittaa ainoastaan ammattitaitoinen asentaja voimassa olevia määräyksiä noudattaen.

Suosittamme tilaamaan kunnostuksen FEIN-palvelusta, lähimmästä FEIN-sopimuskorjaamosta tai FEIN-jälleenmyyjältä.

Mikäli koneen liitäntäjohto on vioittunut, se on vaihdettava erikoisvalmisteiseen liitäntäjohtoon, jollaisen voi tilata FEIN-palvelusta.

Tähän koneeseen kuuluvan päivitetyn varaosaluettelon voi hakea internet-osoitteesta www.fein.com.

Päivittävät huoltotoimet



Puhdista moottorin kotelossa olevat ilmanvaihtaukot (23) ja muut merkityt kohteet (vrt. ohjekilpi (25)) paineilmalla.



Öljyä päivittäin koneen merkityt kohteet koneöljyllä (ks. ohjekilpi (25)).

Tarkasta aina hiomanauhan vaihdon yhteydessä käyttö- (12) ja kontaktipyörien (13) kunto, mahdolliset kulumat tai vauriot. Anna uusia vioittuneet osat.

Poista koteloon kerrostuneet jäännökset, kun ne ovat jäähtyneet riittävästi. Jäännökset saa hävittää ainoastaan sopivien säiliöiden avulla.

Voitele kuukausittain kiinnityslaitteen laakeri voiteluni- pan (24) kautta.

Puhdista koneen ulkopinta paineilmalla.

Seuraavat osat voi tarvittaessa vaihtaa itse: Hioma- nauha, kipinäsuojus

Takuu.

Tuotteeseen pätee takuu, joka vaaditaan sen tuonti- maassa. Sen ohella pätee FEINin takuehdoissa määrit- tämä valmistajakohtainen takuu.

Kaikki tässä käyttöohjeessa mainitut tai kuvissa esitetyt lisätarvikkeet eivät välttämättä kuulu koneen toimitussi- sältöön.

EU-vastaavuus.

CE-tiedonanto koskee vain Euroopan unionin ja EFTAn (European Free Trade Association) maita ja vain EU- ja EFTA-markkinoille tarkoitettuja tuotteita. Tuotteen EU-markkinoille liikkeeseenlaskemisen jälkeen UKCA- merkinä menettää voimassaolonsa.

UKCA-tiedonanto koskee vain brittimarkkinoita (Eng- lanti, Wales ja Skotlanti) ja brittimarkkinoille tarkoitet- tuja tuotteita. Tuotteen brittimarkkinoille liikkeeseenlaskemisen jälkeen CE-merkinä menettää voimassaolonsa.

Tmi. FEIN vakuuttaa ja vastaa yksin siitä, että tämä tuote on käyttöohjeen viimeisellä sivulla mainittujen määräys- ten ja standardien mukainen.

Teknisen dokumentaation laatijat: C. & E. Fein GmbH, D-73529 Schwäbisch Gmünd

Ympäristönsuojelu, jätahuolto.

Huolehdi siitä, että pakkausmateriaali, käytöstä pois- tettu kone ja sen lisätarvikkeet johdetaan kierrätykseen.

Liitântäkaaviot.

Tyyppi GIMS75/GIMS150
440 V/254 V, 400 V/220 V
GIMS75-6/GIMS150-6
440 V/254 V, 400 V/220 V
sivu 98

















Tyyppi GIMS75/GIMS150
230 V/220 V
GIMS75-6/GIMS150-6
230 V/220 V
sivu 99

Tyyppi GIMS72 2H/GIMS150 2H
440 V/254 V, 400 V/220 V
sivu 100

Az eredeti kezelési útmutató fordítása.

Felhasznált jelölések, rövidítések és fogalmak.

Az ezen használati utasításban és esetleg magán a berendezésen található jelek arra szolgálnak, hogy felhívják a figyelmét az ezen berendezéssel végzett munkák során fellépő veszélyekre.

Szimbólumok, jelek	Magyarázat
	Ne érjen hozzá a gép forgó alkatrészeihez.
	Tartsa be az oldalsó szövegben vagy ábrán található utasításokat!
	Mindenképpen olvassa el a mellékelt dokumentációt, mint például a kezelési útmutatót és a biztonsági tájékoztatót.
	Ezen munkalépés megkezdése előtt húzza ki a hálózati csatlakozó dugót a dugaszoló aljzatból. Ellenkező esetben a berendezés véletlenszerű elindulása sérüléseket okozhat.
	A munkák közben használjon védőszemüveget.
	A munkák közben használjon zajcsökkentő fülvédőt.
	A munkák közben használjon porvédő álarcot.
	A munkák közben használjon kézvédőt.
	Veszélyekre való figyelmeztetés
	Ezeket a pontok erősen felforrósodhatnak.
	A CE-jel igazolja, hogy az elektromos kéziszerszám megfelel az Európai Unió irányelveinek.
	igazolja, hogy az elektromos kéziszerszám megfelel Nagy-Britannia (Anglia, Wales, Skócia) Unió irányelveinek.
	A használaton kívül helyezett elektromos kéziszerszámokat és egyéb elektrotechnikai elektromos termékeket külön össze kell gyűjteni és a környezetvédelmi szempontoknak megfelelő újrafelhasználásra kell leadni.
3~	Hálózati csatlakozás: háromfázisú váltakozó áram
	Bekapcsolás
	Kikapcsolás
	Forgásirány
	Alapszigeteléssel ellátott és ezen felül a védővezetékhez csatlakoztatott megérinthető elektromosan vezetőképes alkatrészeket tartalmazó termék.
(**)	Számjegyeket vagy betűket tartalmazhat

Jel	Nemzetközi egység	Magyarországon használatos egység	Magyarázat
v_0	m/s	m/s	A csiszolószalag sebessége
n	/min, min^{-1} , rpm, r/min	/perc	Üresjárat fordulatszám
P_f	W	W	Teljesítményfelvétel
U	V	V	Feszültség
f	Hz	Hz	Frekvencia
l_j	mm	mm	Csiszolószalag hossza

Jel	Nemzetközi egység	Magyarországon használatos egység	Magyarázat
l_2	mm	mm	Csiszolószalag szélessége
	kg	kg	Súly az „EPTA-Procedure 01” (01 EPTA-szabvány) szerint
	m, s, kg, A, mm, V, W, Hz, N, °C, dB, min, m/s ²	m, s, kg, A, mm, V, W, Hz, N, °C, dB, perc, m/s ²	Az SI nemzetközi egységrendszer alapegységei és levezetett egységei.

Az Ön biztonsága érdekében.



Ne használja ezt a gépet, mielőtt gondosan el nem olvasta és meg nem értette, – beleértve az ábrákat, a specifikációkat és a biztonsági előírásokat is, – ezt a kezelési útmutatót és a mellékelt „Általános biztonsági tájékoztatót” (dokumentáció száma: 3 41 30 054 06 1).

Ugyanígy vegye tekintetbe az adott országban érvényes, az elektromos biztonságra és a munkavédelemre vonatkozó előírásokat.

Az adott dokumentumokban található biztonsági előírások és utasítások betartásának elmulasztása áramütésekhez, tűzhoz és/vagy súlyos testi sérülésekhez vezethet.

Őrizze meg későbbi használatra ezt a Használati Utasítást, és a gép továbbadása vagy eladása esetén adja át a géppel együtt az új tulajdonosnak.

A berendezés rendeltetése.

A mozgatható gépállvánnyal ellátott szalagos csiszológép az időjárás behatásai ellen védett környezetben fémes padlófelületeknek (a magnézium kivételével) a FEIN által engedélyezett csiszolószalagokkal való csiszolására szolgál.

Biztonsági információk.

Viseljen személyi védőfelszerelést. Használjon az alkalmazásnak megfelelő teljes védőálarcot, szemvédőt vagy védőszemüveget. Amennyiben célszerű, viseljen porvédő álarcot, zajtompító fülvédőt, védő kesztyűt vagy különleges kötényt, amely távol tartja a csiszolószerszám- és anyagrészeket.

Mindenképpen védje meg a szemét a kirepülő idegen anyagoktól, amelyek a különböző alkalmazások során keletkeznek. A por- vagy védőálarcnak meg kell szűrnie a használat során keletkező port. Ha hosszú ideig ki van téve az erős zaj hatásának, elvesztheti a hallását.

Gondoskodjon a bekapcsolás előtt arról, hogy a gépállvánnyon minden rögzítőkar szorosan meg legyen húzva. Ha a gép a munkafolyamat közben hirtelen leereszkedik, ez súlyos balesetekhez vezethet.

Csak vízszintes felületeken dolgozzon. Ferde felületeken a kezelő elvesztheti az uralmát a berendezés felett.

A kábelt a munkafolyamat során a munkahelytől mindig csak hátrafelé vezesse el. Ha a kábelen keresztülhajtának, ha azt összepréselik vagy ha az egyéb okból megrongálódott, áramütés veszélye áll fenn!

A villamos hálózathoz való csatlakoztatás előtt gondoskodjon arról, hogy a szalagos csiszológép ki legyen kapcsolva (A biztonsági kapcsolón a „0” gombnak benyomott helyzetben kell lennie!). Kösse össze a hosszabbító kábelt a (21) csatlakozó dugóval. Húzza keresztül a hosszabbító kábelt a (22) kábel megvezetésén.

Munka közben sohasse viseljen bő ruhát, ékszert vagy fedetlen, hosszú haját. A nem rögzített tárgyakat a mozgó alkatrészek a védőberendezések dacára is elkaphatják és így sérüléseket okozhatnak.

Ne használjon elkopott, beszakadt, vagy erősen elszennyeződött csiszolószalagokat. Óvatosan kezelje és a gyártó előírásainak megfelelően tárolja a csiszolószalagokat! A megrongálódott csiszolószalagok szétszakadhatnak, kirepülhetnek és sérüléseket okozhatnak.

Ne használjon olyan csiszolószalagokat vagy egyéb tartozékokat, amelyeket a kéziszerszámot gyártó cég nem külön erre a célra fejlesztett ki, vagy amelyek használatát az nem engedélyezte. A biztonságos üzemeléshez nem elég, ha egy csiszolószalagot vagy valamilyen tartozékot fel lehet szerelni az Ön gépére.

Mindig használja a kéziszerszámon található védőberendezéseket. A védőberendezéseket biztonságosan kell felszerelni a kéziszerszámra, hogy azok a legnagyobb elérhető biztonságot nyújtsák. A védőberendezéseknek meg kell övniük a kezelt a csiszolás során kirepített részecskéktől és a csiszolószalag akaratlan megérintésétől.

Figyelem, tűz- és robbanásveszély! Fémek (például alumínium) csiszolásakor olyan por keletkezik, amely éghető vagy robbanékony lehet. Ne használja a berendezést éghető anyagok közelében. A szikrák ezeket az anyagokat meggyújthatják.

Ügyeljen arra, hogy a szikraszórás ne veszélyeztethessen személyeket. Távolítsa el a munkaterület közeléből az éghető anyagokat. A fémek csiszolásakor szikraszórás lép fel.

Ügyeljen arra, hogy a többi személy biztonságos távolságban maradjon az Ön munkaterületétől. Minden olyan személynek, aki belép a munkaterületre, személyi védőfelszerelést kell viselnie. A munkadarab letört részei vagy a széttört szerszámok a közvetlen munkaterületen kívülre repülhetnek és személyi sérüléseket okozhatnak.

Munka közben a megmunkált felület igen forró lehet. Ne érintse meg a kezével a felületet.



Sohase érjen hozzá a mozgásban lévő csiszolószalaghoz. Ellenkező esetben sérülésveszély áll fenn.

Veszélyhelyzetekben azonnal nyomja meg a biztonsági vészkipcsoló gombot. A gép utánfutása az 50 másodpercet is elérheti.

Rendszeresen tisztítsa meg a gép szellőzőnyílásait. A motorventilátor port szív be a házba. Ha ennek eredményeképpen túl sok fémpor gyűlik össze, ez áramütéshez vezethet.

A gép csatlakozó dugóját csak villamos szakember szerelheti fel. A csatlakozó aljzat védővezetékeinek össze kell kötve lennie a hálózat védőföldelésével.

Karbantartási és javítási munkák megkezdése előtt húzza ki a hálózati csatlakozó dugót a dugaszolóaljzattól! Ha a gépet akaratlanul bekapcsolják, ez komoly sérülésekhez vezethet.

A törvényes előírásoknak megfelelő időközökben rendszeresen ellenőriztesse a gép elektromos biztonságát. A nem ellenőrzött gépeknél áramütés veszélye áll fenn!

Az első üzembe helyezés ellenőrizze a motor forgásirányát. Helytelen forgásirány esetén a gép kirepítheti a munkadarabot és ez balesetekhez vezethet. A forgásirányt csak egy villamos szakembernek szabad átállítania!

A gép bekapcsolásakor se Ön, se más személyek ne álljanak közvetlenül a csiszolószalag mellett. A csiszolószalag elszakadhat és súlyos sérüléseket okozhat.

A veszélyes porfajták kezelése

Az ezzel a szerszámmal végzett anyaglemunkáló folyamatok során olyan porok keletkeznek, amelyek veszélyesek lehetnek.

Egyes porfajták (például azbeszt és azbeszt tartalmú anyagok, ólomtartalmú festékrétegek, fémek, egyes fafajták, ásványok, követ tartalmazó anyagok szilikát részecskéi, festék oldószerek, favédőszerek, a vízi járművek védelmére használt rohadás gátló anyagok) megérintése vagy belélegzése allergiás reakciókat, légúti betegségeket, rákos megbetegedéseket és a szaporodási szervek károsodását válthatják ki. A porok belélegzésével kapcsolatos kockázat az expozíció mértékétől függ. Alkalmazzon a keletkező poroknak megfelelő poreszívást, viseljen személyi védőfelszereléseket és gondoskodjon a munkahely jó szellőzéséről. Az azbeszt tartalmú anyagok megmunkálását bízza szakemberekre.

Fa és könnyűfémporok, valamint a csiszolás során keletkező porok és vegyszerek forró keverékei bizonyos körülmények között saját maguktól meggyulladhatnak, vagy robbanást okozhatnak. Gondoskodjon arról, hogy a szikrák ne a portartály felé repüljenek, kerülje el az elektromos kéziszerszám és a csiszolásra kerülő munkadarab túlhevülését, vegye figyelembe az anyag gyártójának megmunkálási előírásait, valamint az adott országban a megmunkálásra kerülő anyagokra vonatkozó érvényes előírásokat.

Egy pillantásra.

- 1 Rögzítőcsavarok
- 2 Kormányrúd
- 3 Rögzítőcsavar
- 4 Forgattyú a szalagcsiszológép magassági beállításához
- 5 Mélységi ütköző csavar
- 6 Magassági ütköző csavar
- 7 Emelőerő beállító forgattyú
- 8 Csillagfejű forgatócsavar a párhuzamos beállításához
- 9 Szikraterelő lap
- 10 Szárnyascsavarak, szikraterelő lap
- 11 Állítócsavar a szalagfutás beszabályozására
- 12 Hajtótárcsa
- 13 Érintkeztőtárcsa
- 14 Csvavar az oldalsó fedél számára
- 15 Oldalsó fedél
- 16 Szorítókar
- 17 Csvavar a szalag feszültségének durva beállítására
- 18 Be-/kipcsoló
- 19 Fordulatszám átkapcsoló (csak a 2H-modelleknél)
- 20 Biztonsági vészkipcsoló gomb
- 21 Csatlakozódugó
- 22 Kábelmegvezetés
- 23 Szellőzőnyílás
- 24 Szírógomb
- 25 Tájékoztató tábla

Beállítások.



A gépen végzendő bármely munka megkezdése előtt húzza ki a csatlakozó dugót a dugaszoló aljzattól.

A kormányrúd beállítása (3. ábra).

Oldja ki a négy darab (1) csavart és állítsa be a kívánt magasságra a (2) kormányrudat. Húzza meg ebben a helyzetben valamennyi csavart.

A lemunkálási teljesítmény beállítása (1/4. ábra).

Állítsa be a gépet a (3) csillagfejű forgatócsavarral körülbelüli munkavégzési magasságra.

Állítsa be a (4) forgattyúval a csiszolószalag és a felület közötti távolságot. A lemunkálási teljesítményt a munkafolyamat közben is meg lehet változtatni.

A mélységi ütköző beállítása (1/5. ábra).

Lazítsa ki az (5) csavart.

Állítsa be a (4) forgattyúval a szalagos csiszológépet arra a maximális elérendő lemunkálásra.

Rögzítse ebben a helyzetben az (5) csavarral a mélységi ütközőt.

A magassági ütköző beállítása (6. ábra).

Hajtsa fel a kormányrudat, hogy a szalagos csiszológép felemelkedjen.

A kívánt magasságot a (6) csavarral lehet beállítani.

Az emelőerő beállítása (7. ábra).

A kívánt emelőerőt a (7) forgattyúval lehet beállítani.

Az emelőerőt úgy állítsa be, hogy a szalagos csiszológépet könnyen le lehessen tolni, és hogy az egy felemelés vagy egy munkaszünet esetén magától megmaradjon a felső helyzetben.

A párhuzamosság beállítása (8. ábra).

Egy egyenletes lemunkáláshoz a csiszolászalagnak párhuzamos helyzetben kell lennie a felülettel.

Állítsa be a (8) csillagfejű forgatócsavarral a szalag futását.

Állítsa be a (9) szikraterelő lapot (1. ábra).

Lazítsa ki mindkét (10) szárnyascsavart és állítsa olyan helyzetbe a (9) szikraterelő lapot, hogy az amennyire csak lehetséges letakarja a csiszolászalagot.

Húzza meg ismét feszesre a szárnyascsavarokat.

A szalag futásának beszabályozása.

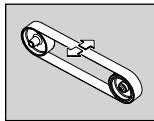

Kapcsolja be **rövid időre** a gépet és ellenőrizze a szalag futását.

Szabályozza be középre a szalag futását a (11) állítócsavarral, ha a csiszolászalag jobbra vagy balra tartana.

Ha nem sikerül középre beállítani a szalag futását:

Tisztítsa meg sűrített levegővel a (12) hajtókereket és a (13) érintkező kereket.

Ellenőrizze a hajtókereket és az érintkező kereket, nem kopott-e el, nincs-e deformálódva és nincs-e elhasználódva. A megrongálódott alkatrészeket azonnal cserélje ki.

Csiszolászalag cseréje.



A gépen végzendő bármely munka megkezdése előtt húzza ki a csatlakozó dugót a dugaszoló aljzatból.

Lazítsa ki a (14) csavart és hajtsa le a (15) oldalsó fedelet.

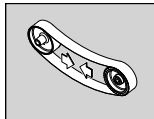

Forgassa el lefelé a (16) kart, hogy tehermentesítse a befogó szerkezetet.

Távolítsa el a régi csiszolászalagot.

Az új csiszolászalag felszerelése előtt figyeljen a csiszolászalag hátoldalán megadott futási irány betartására! Ennek egybe kell esnie a hajtókerek forgásirányával.

Tegye fel egyidejűleg a csiszolászalagot a (12) hajtókerekre és az (13) érintkező kerékre.

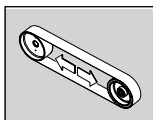

Forgassa el felfelé a (16) kart, hogy megfeszítse a csiszolászalagot.

Ha a csiszolászalagot nem lehet kielégítő mértékben megfeszíteni, újra be kell állítani a feszítő

berendezést. Oldja ki mindkét (17) csavart, tolja el a kívánt helyzetbe a feszítő berendezést és húzza meg ismét szorosra a csavarokat.

Zárja be a (15) oldalsó fedelet és húzza meg ismét szorosra a (14) csavart.

Szerelje fel a (7) csiszolászánt és a (8) forgácsgyűjtő dobozt.

Ellenőrizze a gépcsiszolozsán hézagát.

Kapcsolja be a berendezést és szabályozza be a szalag futását.

Üzemeltetési utasítások.

Bekapcsolás:

Nyomja meg az „I” (18) gombot.

Kikapcsolás:

Nyomja meg a „0” (18) gombot.

Bekapcsolás: (csak a 2H-modelleknél)

Nyomja meg az „I” (18) gombot.

Kikapcsolás: (csak a 2H-modelleknél)

Nyomja meg az „I” (18) gombot.



A gép a kikapcsolás után még kb. 50 másodpercig tovább futhat.

(20) biztonsági kikapcsoló gomb:

Veszélyhelyzetek fellépésekor a berendezés kikapcsolásához nyomja meg a piros biztonsági vészkipapcsoló gombot.

Fordulatszám átkapcsoló (19) (csak a 2H-modelleknél)

„1” kapcsolóhelyzet: Alacsony fordulatszám

„2” kapcsolóhelyzet: Magas fordulatszám



A fordulatszámok között csak álló berendezés esetén szabad a (19) kapcsolóval átkapcsolni.

Túlterhelésbiztosító.

Ha a gép terhelése hosszabb időn át tartósan magas, a gép kikapcsolásra kerül. Lehűlés után (kb. 15 perc) a gép ismét üzemel.

Alkalmazási tudnivalók.

Vezesse oda a gépállványt a munkavégzési helyhez.

Kapcsolja be a szalagos csiszológépet és húzza a kormányrudkart a munkavégzési helyzetbe.

Egyenletes sebességgel vezesse végig a csiszolásra kerülő felületen a szalagos csiszológépet.

A munka befejezése után hajtsa fel a kormányrudat és kapcsolja ki a szalagos csiszológépet.

Zajszint értékek.

	Üresjárat	Csiszolás
Mért A-értékelésű kibocsátott hangnyomás-szint a munkahelyen L_{pA} (re 20 μ Pa), decibelben	80,5	94
Szórás, K_{pA} , decibelben	4	4
Mért A-értékelésű hangteljesítmény-szint L_{WA} (re 1 pW), decibelben	90	100,5
Szórás, K_{WA} , decibelben	2,5	2,5
Üzemeltetési feltételek		
Fordulatszám (/min)	3 000	3 000
Anyag	–	ST 37
Méret	–	8 x 40
Csiszolószalag	–	GRIT by Fein 36Z

MEGJEGYZÉS: A mért emissziós érték és a hozzá tartozó szórás összege az a felső határ, amely a mérések során felléphet.



Használjon zajtompító fülvédőt!

A mérési értékek az idevonatkozó termékszabványnak (lásd ezen kezelési utasítás utolsó oldalát) megfelelően kerültek meghatározásra.

Üzembentartás és vevőszolgálat.



Javítási munkákat csak szakemberek és csak az érvényes előírásoknak megfelelően hajthatnak végre.

Azt javasoljuk, hogy a javítási munkákkal a FEIN-vevőszolgálatot, a szerződéses FEIN-műhelyeket, vagy a FEIN-képviselőket bízzák meg.

Ha a berendezés csatlakozó vezetéke megrongálódott, akkor ezt egy speciálisan előkészített csatlakozó vezetékre kell kicserélni, amely a FEIN-vevőszolgálatnál kapható.

Ennek a berendezésnek az aktuális pótalkatrész-jegyzéke az Interneten a www.fein.com címen található.

Napi karbantartási munkák



Fújja át sűrített levegővel a motorház (23) hűtőlevegő nyílásait és a többi megjelölt pontot (lásd a (25) tájékoztató táblát).



Naponta olajozza meg gépolajjal a megjelölt pontokat (lásd a (25) tájékoztató táblát).

A csiszolószalag minden egyes kicserélésekor vizsgálja felül a (12) hajtótárcsa és a (13) érintkező tárcsa kopását és esetleges megrongálódását. A megrongálódott alkatrészeket cseréltesse ki.

Távolítsa el a házra lerakódott maradék anyagokat, ha azok elegendő mértékben lehültek. Ezeket csak az erre a célra alkalmas tartályokban szabad ártalmatlanítani.

Havonta egyszer zsírozza be a fészítő berendezés csapágait a (24) zsírzőgombnál.

Tisztítsa meg a berendezést kívülről sűrített levegővel.

A következő alkatrészeket szükség esetén Ön is kicserélheti: Csiszolószalag, szikravédő lap

Jótállás és szavatosság.

A termékre vonatkozó jótállás a forgalomba hozási országban hatályos törvényes rendelkezéseknek megfelelően érvényes. Termékeinket ezen túlmenően a FEIN jótállási nyilatkozatában leírtaknak megfelelő kiterjesztett garanciával szállítjuk.

Az Ön berendezéséhez tartozó szállítmányban nem feltétlenül található meg az ezen használati útmutatóban ismertetésre kerülő vagy ábrázolt valamennyi tartozék.

Megfelelőségi nyilatkozat.

A **CE-nyilatkozat** csak az Európai Unió és az EFTA (Európai Szabadkereskedelmi Társulás) országaira és csak azokra a termékekre érvényes, amelyek az EU- vagy EFTA-piac számára kerültek gyártásra. A termékek az EU-piacon való forgalombahozatala után az UKCA-jel érvényét veszti.

Az **UKCA-nyilatkozat** csak a brit piacra (Angliára, Walesre és Skóciára) és csak azokra a termékekre vonatkozik, amelyek a brit piac számára kerültek gyártásra. A termékek az EU-piacon való forgalombahozatala után a CE-jel érvényét veszti.

A FEIN egyedüli felelőséggel kijelenti, hogy ez a termék megfelel az ezen kezelési útmutató utolsó oldalán megadott idevonatkozó előírásoknak.

A műszaki dokumentáció a következő helyen található: C. & E. Fein GmbH, D-73529 Schwäbisch Gmünd

Környezetvédelem, hulladékkezelés.

A csomagolóanyagokat, a már nem használható berendezéseket és tartozékokat a környezetvédelmi szempontoknak megfelelő újrafelhasználásra le kell adni.

Csatlakoztatási kapcsolási rajzok.

Típus GIMS75/GIMS150
440 V/254 V, 400 V/220 V
GIMS75-6/GIMS150-6
440 V/254 V, 400 V/220 V
Oldal 98

















Típus GIMS75/GIMS150
230 V/220 V
GIMS75-6/GIMS150-6
230 V/220 V
Oldal 99

Típus GIMS72 2H/GIMS150 2H
440 V/254 V, 400 V/220 V
Oldal 100

Překlad původního návodu k obsluze.

Použité symboly, zkratky a pojmy.

V tomto návodu k obsluze a popř. na stroji použité symboly slouží k obrácení Vaší pozornosti na možná nebezpečí při práci s tímto strojem.

Symbol, značka	Vysvětlení
	Nedotýkejte se rotujících částí stroje.
	Uposlechněte pokynů ve vedle stojícím textu nebo grafice!
	Nezbytně čtěte přiložené dokumenty jako návod k obsluze a všeobecná bezpečnostní upozornění.
	Před tímto pracovním krokem vytáhněte síťovou zástrčku ze zásuvky elektrické sítě. Jinak existuje nebezpečí zranění dané neúmyslným rozběhem stroje.
	Při práci použijte ochranu očí.
	Při práci použijte ochranu sluchu.
	Při práci použijte ochranu proti prachu.
	Při práci použijte ochranu rukou.
	Varování před nebezpečím
	Tato místa mohou být horká.
	Potvrzuje shodu elektronářadí se směrnicemi evropského společenství.
	Potvrzuje shodu elektronářadí se směrnicemi Velké Británie (Anglie, Wales, Skotsko).
	Vyřazené stroje a jiné elektrotechnické a elektrické výrobky odděleně shromažďujte a dodejte k ekologické recyklaci.
3~	Druh připojení k el. síti, třífázový střídavý proud
	Zapnutí
	Vypnutí
	Směr otáčení
	Výrobek se základní izolací a navíc dotknutelné vodivé díly připojené na ochranný vodič.
(**)	může obsahovat číslice nebo písmena

Značka	Jednotka mezinárodní	Jednotka národní	Vysvětlení
v_0	m/s	m/s	Rychlost brusného pásu
n	/min, min ⁻¹ , rpm, r/min	min ⁻¹	Otáčky naprázdno
P_1	W	W	Příkon
U	V	V	Jmenovité napětí
f	Hz	Hz	Frekvence
l_1	mm	mm	Délka brusného pásu
l_2	mm	mm	Šířka brusného pásu
	kg	kg	Hmotnost podle EPTA-Procedure 01

Značka	Jednotka mezinárodní	Jednotka národní	Vysvětlení
	m, s, kg, A, mm, V, W, Hz, N, °C, dB, min, m/s ²	m, s, kg, A, mm, V, W, Hz, N, °C, dB, min, m/s ²	Základní a odvozené jednotky z mezinárodní soustavy jednotek SI .

Pro Vaši bezpečnost.



Nepoužívejte tento stroj, dokud jste si důkladně nepřčetli a zcela nepochopili tento návod k obsluze a též příložená „Všeobecná bezpečnostní upozornění“ (číslo spisu 3 41 30 054 06 1)

včetně vyobrazení, specifikací a bezpečnostních předpisů.

Dbejte rovněž příslušná národní ustanovení pro elektrickou bezpečnost a bezpečnost práce.

Nedbání bezpečnostních upozornění v uvedené dokumentaci může vést k zásahu elektrickým proudem, k požáru a/nebo k vážným zraněním.

Tento návod k obsluze uschovejte pro pozdější použití a při poskytnutí či prodeji stroje jej přiložte.

Určení stroje.

Pásová bruska s podvozkem je určena k broušení kovových podlahových ploch (kromě hořčíku) pomocí firmou FEIN schválených brusných pásů v prostředí chráněném před povětrnostními vlivy.

Speciální bezpečnostní předpisy.

Noste osobní ochranné vybavení. Podle aplikace použijte ochranu celého obličeje, ochranu očí nebo ochranné brýle. Taktéž adekvátně noste ochrannou masku proti prachu, ochranu sluchu, ochranné rukavice nebo speciální zástěru, jež Vás ochrání před malými částicemi brusiva a materiálu. Oči mají být chráněny před odletujícími cizími tělisky, jež vznikají při různých aplikacích. Protiprachová maska či respirátor musejí při používání vznikající prach odfiltrovat. Pokud jste dlouho vystaveni silnému hluku, můžete utrpět ztrátu sluchu.

Před zapnutím zajistěte, aby byly všechny upínací páčky na podvozku dobře a pevně utažené. Pokud stroj během pracovního procesu náhle poklesne, může to vést k těžkým úrazům.

Pracujte pouze na vodorovných plochách. Na šikmých plochách se stroj může dostat mimo kontrolu.

Prodlužovací kabel vedte během pracovního procesu vždy pryč od pracoviště. Přejede-li se přes síťový kabel, bude-li rozmačkaný nebo poškozený, pak existuje nebezpečí zásahu elektrickým proudem!

Před připojením na elektrickou síť zajistěte, aby byla pásová bruska vypnutá (tlačítko „0“ na bezpečnostním spínači musí být stisknuté!). Spojte prodlužovací kabel se zástrčkou (21). Prodlužovací kabel protáhněte vodítkem kabelu (22).

Při práci nenoste žádný volný oděv, šperky nebo volné, dlouhé vlasy. Volné předměty mohou být i přes ochranné přípravky zachyceny pohybujícími se díly a vést k poraněním.

Nepoužívejte žádné opotřebované, zatřené nebo silně zanesené brusné pásy. Zacházejte s brusnými pásy pečlivě a uskladňujte je podle pokynů výrobce. Brusné pásy nelámejte! Poškozené brusné pásy se mohou roztrhnout, odmrstit a někoho zranit.

Nepoužívejte žádné brusné pásy nebo jiné příslušenství, které není speciálně výrobcem musejí být schváleno. Bezpečný provoz není samotný dán tím, že se brusný pás nebo příslušenství hodí k Vašemu stroji.

Vždy používejte na stroji se nacházející ochranná zařízení. Ochranná zařízení musejí být na stroji spolehlivě namontována tak, aby se dosáhlo nejvyšší míry bezpečnosti. Ochranná zařízení mají chránit obsluhu před odletujícími brusnými částicemi a neúmyslným dotykem s brusným pásem.

Pozor, nebezpečí požáru a výbuchu! Při broušení kovů (např. hliníku) vzniká prach, který může být hořlavý či výbušný. Neprovazujte stroj v blízkosti hořlavých materiálů. Jiskry mohou tyto materiály zapálit.

Dbejte na to, aby žádné osoby nebyly ohroženy odletem jisker. Odstraňte z blízkosti hořlavé materiály. Při broušení kovů vzniká odlet jisker.

Dbejte u ostatních osob na bezpečnou vzdálenost k Vaší pracovní oblasti. Každý, kdo vstoupí do této pracovní oblasti, musí nosit osobní ochranné vybavení. Úlomky obrobku nebo ulomených nasazovacích nástrojů mohou odletnout a způsobit poranění i mimo přímou pracovní oblast.

Opracovávaná plocha může být velmi horká. Nedotýkejte se jí rukou.



Nikdy se nedotýkejte běžícího brusného pásu. Existuje nebezpečí zranění.

V nebezpečné situaci ihned stiskněte bezpečnostní vypínací tlačítko. Stroj dobíhá až 50 sekund.

Pravidelně čistěte větrací otvory stroje. Ventilátor motoru vtahuje do tělesa prach. To může při nadměrném nahromadění kovového prachu způsobit elektrické ohrožení.

Zástrčku stroje smí namontovat pouze odborník v oboru elektro. Ochranný vodič v síťové zásuvce musí být spojen s ochranným uzemněním elektrické sítě.

Při údržbě a opravě vytáhněte síťovou zástrčku! Zapne-li se neúmyslně stroj, pak to může vést k těžkým zraněním.

Elektrickou bezpečnost stroje nechte pravidelně zkontrolovat podle zákonných ustanovení. U neprověřených strojů existuje nebezpečí zásahu elektrickým proudem!

Před prvním uvedením do provozu zkontrolujte směr otáčení motoru. Při nesprávném směru otáčení může být obrobek odmrštěn a způsobit úrazy. Směr otáčení smí být změněn pouze odborníkem v oboru elektro.

Nikdy nestůjte Vy ani jiné osoby při zapnutí stroje přímo proti brusnému pásu. Brusný pás se může roztrhnout a způsobit těžká zranění.

Zacházení s nebezpečným prachem

Při pracovních procesech s úběrem materiálu pomocí tohoto nářadí vzniká prach, který může být škodlivý. Dotyk nebo vdechnutí některého prachu jako např. azbestu a materiálů s obsahem azbestu, olovnatých nátěrů, kovu, některých druhů dřeva, minerálů, částecek křemičitanů z materiálů s obsahem kamene, rozpouštědel barev, prostředků na ochranu dřeva, antivegetativních nátěrů plavidel, může u osob vyvolat alergické reakce a/nebo onemocnění dýchacích cest, rakovinu, poruchy reprodukce. Riziko dané vdechnutím prachu závisí na expozici. Použijte odsávání určené na vznikající prach a též osobní ochranné pomůcky a postarejte se o dobré větrání pracovního místa. Opracovávání materiálů s obsahem azbestu přenechte pouze odborníkům.

Dřevěný prach a prach lehkých kovů, horké směsi z brusného prachu a chemických látek se mohou za nepříznivých podmínek samy vznítit nebo způsobit výbuch. Zabraňte odletu jisker ve směru zásobníku prachu a též přehřátí elektronářadí a broušeného materiálu, nádobu na prach včas vyprazdňujte, dbejte upozornění výrobce materiálů k opracovávání a též ve Vaší zemi platných předpisů pro opracovávání materiálů.

Na první pohled.

- 1 Zajišťovací šrouby
- 2 Oj
- 3 Zajišťovací šroub
- 4 Klika pro výškové nastavení pásové brusky
- 5 Šroub hloubkového dorazu
- 6 Šroub výškového dorazu
- 7 Klika pro nastavení nadzvedávací síly
- 8 Hvězdicový šroub pro nastavení rovnoběžnosti
- 9 Ochrana proti jiskrám
- 10 Křídlové šrouby ochrany proti jiskrám
- 11 Hvězdicový šroub, seřízení běhu pásu
- 12 Hnací kotouč
- 13 Kontaktní kotouč
- 14 Šroub bočního krytu
- 15 Boční kryt
- 16 Napínací páka
- 17 Šrouby hrubého nastavení napnutí pásu
- 18 Spínač
- 19 Přepínání počtu otáček (pouze modely 2H)
- 20 Bezpečnostní vypínací tlačítko
- 21 Zástrčka
- 22 Vodítko kabelu
- 23 Větrací otvory
- 24 Mazací hlavice

25 Štítek s upozorněními

Nastavení.



Před každou prací na stroji vytáhněte síťovou zástrčku ze zásuvky.

Nastavení oje (obrázek 3).

Povolte čtyři šrouby (1) a nastavte oj (2) na požadovanou pracovní výšku. Všechny šrouby v této poloze pevně utáhněte.

Nastavení úběru broušení (obrázky 1/4).

Pásovou brusku nastavte pomocí hvězdicového šroubu (3) zhruba na pracovní výšku.

Pomocí kliky (4) nastavte vzdálenost mezi brusným pásem a povrchem. Úběr broušení lze regulovat i během pracovního procesu.

Nastavení hloubkového dorazu (obrázky 1/5).

Povolte šroub (5).

Pomocí kliky (4) nastavte pásovou brusku na takový úběr broušení, jež se má maximálně dosáhnout.

Hloubkový doraz pomocí šroubu (5) v této poloze zařizujte.

Nastavení výškového dorazu (obrázek 6).

Oj natočte nahoru tak, aby se pásová bruska pohnula nahoru.

Pomocí šroubu (6) lze nastavit požadovanou výšku natočení.

Nastavení nadzvedávací síly (obrázek 7).

Pomocí kliky (7) lze nastavit potřebnou nadzvedávací sílu.

Nadzvedávací sílu nastavte tak, aby mohla pásová bruska lehkým chodem poklesnout a při nadzdvíhnutí nebo v pracovních přestávkách se samovolně udržela v horní poloze.

Nastavení rovnoběžnosti (obrázek 8).

Pro rovnoměrný úběr broušení je zapotřebí, aby brusný pás běžel rovnoběžně vůči povrchu.

Běh pásu seřídte pomocí hvězdicového šroubu (8).

Nastavení ochrany proti jiskrám (9) (obrázek 1).

Povolte oba křídlové šrouby (10) a ochranu proti jiskrám (9) nastavte tak, aby brusný pás byl tak dalece zakrytý, jak je to jen možné.

Křídlové šrouby opět pevně utáhněte.

Seřízení běhu pásu.

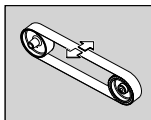

Stroj pouze krátce zapněte a zkontrolujte běh pásu.

Pokud se pás pohybuje vpravo nebo vlevo, seřídte běh pásu pomocí hvězdicového šroubu (11) na střed.

Jestliže nelze seřídít běh pásu na střed:

Očistěte hnací kotouč (12) a kontaktní kotouč (13) tlakovým vzduchem.

Zkontrolujte ohrub, deformaci a opotřebení hnacího a kontaktního kotouče. Poškozené díly nechte ihned vyměnit!

Výměna brusného pásu.

 **Před každou prací na stroji vytáhněte síťovou zástrčku ze zásuvky.**

Uvolněte šroub (14) a sklopte boční kryt (15) dolů.

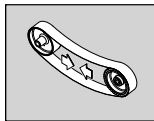

Natočte páku (16) dolů pro odlehčení napínacího zařízení.

Odstraňte starý brusný pás.

Před nasazením nového brusného pásu dbejte na údaj o směru běhu na potištěné straně brusného pásu! Musí souhlasit se směrem otáčení hnacího kotouče.

Přiložte brusný pás současně na hnací kotouč (12) a kontaktní kotouč (13).

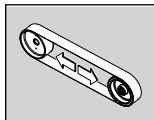

Natočte páku (16) nahoru pro napnutí brusného pásu.

Jestliže nelze brusný pás dostatečně napnout, musí se napínací zařízení znovu seřídít. Povolte oba šrouby

(17), napínací zařízení přesadte a šrouby opět pevně utáhněte.

Zavřete boční kryt (15) a šroub (14) opět utáhněte.

Namontujte opěrku při broušení (7) a nádobku na piliny (8).

Zkontrolujte rozměr štěrbin opěrky při broušení.

Zapněte stroj a seřídte běh pásu.

Pokyny k provozu.

Zapnutí:

Stiskněte tlačítko „I“ (18).

Vypnutí:

Stiskněte tlačítko „0“ (18).

Zapnutí: (pouze modely 2H)

Stiskněte spínač „I“ (18).

Vypnutí: (pouze modely 2H)

Stiskněte spínač „I“ (18).

 Stroj po vypnutí ca. 50 sekund dobíhá.

Bezpečnostní vypínací tlačítko (20):

V nebezpečných situacích stlačte pro vypnutí stroje červené bezpečnostní vypínací tlačítko.

Přepnutí počtu otáček (19) (pouze modely 2H)

Poloha spínače 1: nízký počet otáček

Poloha spínače 2: vysoký počet otáček

 Počet otáček se smí přepínat pouze za stavu klidu stroje pomocí přepínače (19).

Ochrana proti přetížení.

Při delší dobu trvajícím vysokém zatížení se stroj vypne. Po ochlazení za ca. 15 minut je stroj opět připraven k použití.

Pracovní upozornění.

Podvozek dovezte na pracoviště.

Pásovou brusku zapněte a přitáhněte páku oje do pracovní polohy.

Vedte pásovou brusku rovnoměrnou rychlostí přes broušenou plochu.

Po ukončení pracovního procesu natočte oj nahoru a pásovou brusku vypněte.

Hodnoty emisí hluku.

	Běh naprázdno	Broušení
Naměřená hodnocená hladina emise akustického tlaku A na pracovišti L_{pA} (re 20 μ Pa), v decibelech	80,5	94
Nepřesnost K_{pA} , v decibelech	4	4
Naměřená hodnocená hladina akustického výkonu A L_{wA} (re 1 pW), v decibelech	90	100,5
Nepřesnost K_{wA} , v decibelech	2,5	2,5
Provozní podmínky		
Počet otáček (/min)	3 000	3 000
Materiál	–	ST 37
Rozměr	–	8 x 40
Brusný pás		GRIT by Fein 36Z

POZNÁMKA: součet z naměřené hodnoty emise a příslušné nepřesnosti představuje horní hranici hodnot, jež se mohou při měřeních vyskytnout.



Používejte ochranu sluchu!

Naměřené hodnoty zjištěny podle týkající se výrobové normy (viz poslední strana tohoto návodu k obsluze).

Údržba a servis.

 Opravu smí provádět pouze kvalifikovaný odborník podle platných předpisů.

Pro opravu doporučujeme servis FEIN, smluvní opravny FEIN a zastoupení FEIN.

Pokud je poškozené napájecí elektrické vedení, musí být nahrazeno speciálně připraveným napájecím vedením, jež je dostupné přes zákaznický servis FEIN.

Aktuální seznam náhradních dílů tohoto stroje naleznete na internetu na www.fein.com.

Denní údržba



Pomocí tlakového vzduchu vyfukujte chladicí větrací otvory (23) na motorové skříni a označená místa (viz štítek s upozorněními (25)).



Stroj každý den olejujte na označených místech strojním olejem (viz štítek s upozorněními (25)).

Při každé výměně brusného pásu zkontrolujte opotřebení a poškození hnacího (12) a kontaktního kotouče (13). Poškozené díly nechte vyměnit.

V tělese usazené zbytky odstraňujte, když jsou dostatečně vychladnuté. Ty se smějí zlikvidovat pouze pomocí vhodných nádob.

Každý měsíc namažte ložiska napínacího zařízení na mazačí hlavici (24).

Stroj zevnějšku očistěte tlakovým vzduchem.

Následující díly můžete, je-li třeba, vyměnit sami:
brusný pás, ochranu proti jiskrám

Záruka a ručení.

Záruka na výrobek platí podle zákonných ustanovení země uvedení do provozu. Nad to navíc poskytuje firma FEIN záruku podle prohlášení o záruce výrobce FEIN.

V obsahu dodávky Vašeho stroje může být obsažen i jen jeden díl příslušenství popsaneého nebo zobrazeného v návodu k obsluze.

Prohlášení o shodě.

CE prohlášení platí pouze pro země Evropské unie a EFTA (European Free Trade Association) a pouze pro výrobky, které jsou určeny pro trh EU nebo EFTA. Po uvedení výrobku do oběhu na trhu EU ztrácí označení UKCA svou platnost.

UKCA prohlášení platí pouze pro britský trh (Anglie, Wales a Skotsko) a pouze pro výrobky, které jsou určeny pro britský trh. Po uvedení výrobku do oběhu na britském trhu ztrácí označení CE svou platnost.

Firma FEIN prohlašuje ve výhradní zodpovědnosti, že tento výrobek odpovídá příslušným ustanovením uvedeným na poslední straně tohoto návodu k obsluze.

Technické podklady u:

C. & E. Fein GmbH,
D-73529 Schwäbisch Gmünd

Ochrana životního prostředí, likvidace.

Obaly, vyřazené stroje a příslušenství dodejte k opětovnému zhodnocení nepoškozující životní prostředí.

Schémata elektrického zapojení.

Typ GIMS75/GIMS150
440 V/254 V, 400 V/220 V
GIMS75-6/GIMS150-6
440 V/254 V, 400 V/220 V
strana 98























Typ GIMS75/GIMS150
230 V/220 V
GIMS75-6/GIMS150-6
230 V/220 V
strana 99

Typ GIMS72 2H/GIMS150 2H
440 V/254 V, 400 V/220 V
strana 100

Preklad originálneho návodu na použitie.

Používané symboly, skratky a pojmy.

Symboly používané v tomto Návode na používanie a prípadne aj priamo na výrobku slúžia na to, aby ste pri práci so strojom upriamili svoju pozornosť na možné ohrozenia.

Symbol, značka	Vysvetlenie
	Nedotýkajte sa rotujúcich súčiastok stroja.
	Dodržiavajte pokyny uvedené v priloženom texte alebo na obrázkoch!
  	Bezpodmienečne si prečítajte priloženú dokumentáciu ako Návod na použitie a Všeobecné bezpečnostné predpisy.
	Pred týmto pracovným úkonom vytiahnite zástrčku zo zásuvky. Inak hrozí nebezpečenstvo poranenia následkom náhodného rozbehnutia stroja.
  	Pri práci používajte pomôcku na ochranu zraku.
 	Pri práci používajte chrániče sluchu.
 	Pri práci používajte pomôcky na ochranu proti prachu.
	Pri práci používajte pracovné rukavice.
	Varovanie pred nebezpečenstvom
	Tieto miesta môžu byť horúce.
	Potvrďuje konformitu ručného elektrického náradia so smernicami Európskeho spoločenstva.
	Potvrďuje zhodu elektrického náradia so smernicami Veľkej Británie (Anglicko, Wales, Škótsko).
	Vyradené stroje a iné elektrotechnické a elektrické výrobky zbierajte osobitne a odovzdajte na recykláciu zodpovedajúcu ochrane životného prostredia.
3~	Sieťová prípojka Trojfázový striedavý prúd
	Zapnúť
	Vypnúť
	Smer otáčania
	Výrobok má základnú izoláciu a okrem toho sú vodivé súčiastky pripojené na ochranný vodič.
(**)	môže obsahovať čísllice alebo písmená

Značka	Medzinárodná jednotka	Národná jednotka	Vysvetlenie
v_0	m/s	m/s	Rýchlosť brúsneho pásu
n	/min, min^{-1} , rpm, r/min	min^{-1}	Počet voľnoběžných obrátok
P_1	W	W	Príkon
U	V	V	Menovité napätie
f	Hz	Hz	Frekvencia
l_1	mm	mm	Dĺžka brúsneho pásu
l_2	mm	mm	Šírka brúsneho pásu
	kg	kg	Hmotnosť podľa EPTA-Procedure 01

Značka	Medzinárodná jednotka	Národná jednotka	Vysvetlenie
	m, s, kg, A, mm, V, W, Hz, N, °C, dB, min, m/s ²	m, s, kg, A, mm, V, W, Hz, N, °C, dB, min, m/s ²	Základné a odvodené jednotky Medzinárodného systému jednotiek SI.

Pre Vašu bezpečnosť.

 Nepoužívajte tento stroj skôr, ako si dôkladne prečítate tento Návod na používanie ako aj priložené "Všeobecné bezpečnostné pokyny" (spisové číslo 3 41 30 054 06 1) a skôr, ako úplne porozumiete ich obsahu, vrátane obrázkov, špecifikácií a bezpečnostných pokynov.

Dodržiavajte aj príslušné národné predpisy o elektrickej bezpečnosti a ochrane zdravia pri práci.

Nedodržanie bezpečnostných pokynov v menovanej dokumentácii môže mať za následok zásah elektrickým prúdom, požiar a/alebo vážne poranenie.

Uschovajte tento Návod na používanie na neskoršie používanie a v prípade predaja alebo odovzdania stroja inému ho odovzdajte spolu so strojom.

Určenie stroja.

Pásová brúska s rámom s kolieskami je určená na brúsenie kovových podlahových plôch (okrem magnézia) v prostredí chránenom pred vplyvmi vonkajšieho podnebia a počasia pomocou brúsnych pásov schválených firmou FEIN.

Špeciálne bezpečnostné pokyny.

Používajte osobné ochranné prostriedky. Podľa druhu použitia náradia používajte ochranný štít na celú tvár, štít na oči alebo ochranné okuliare. Pokiaľ je to primerané, používajte ochrannú dýchaciu masku, chrániče sluchu, pracovné rukavice alebo špeciálnu zásteru, ktorá Vás uchráni pred odletujúcimi drobnými čiastočkami brusiva a obrábaného materiálu.

Predovšetkým oči treba chrániť pred odletujúcimi cudzími telieskami, ktoré vznikajú pri rôznom spôsobe používania náradia. Ochrana proti prachu alebo ochranná dýchacia maska musia predovšetkým odfiltrovať konkrétny druh prachu, ktorý vzniká pri danom druhu použitia náradia. Keď je človek dlhšiu dobu vystavený hlasnému hluku, môže utrpieť stratu sluchu.

Pred zapnutím sa presvedčte, či sú všetky upínacie páky na ráme s kolieskami dobre utiahnuté. Ak by stroj počas prevádzky odrazu spadol, mohlo by to spôsobiť niekomu ťažké poranenie.

Pracujte len na vodorovných plochách. Na šikmej ploche sa stroj môže dostať spod Vašej kontroly.

Predlžovací šnúru odvádzajte počas práce vždy smerom preč od miesta pracoviska. Keď sa prejazdom cez kábel, stlačením alebo iným spôsobom kábel poruší, hrozí nebezpečenstvo zásahu elektrickým prúdom!

Pred pripojením na elektrickú sieť zabezpečte, aby bola pásová brúska vypnutá (Tlačidlo „0“ na bezpečnostnom vypínači musí byť stlačené!). Spojte

predlžovací šnúru so zástrčkou (21). Predlžovací šnúru pretiahnite cez držiak (22).

Pri práci nemajte nikdy na sebe voľné oblečenie, ozdoby a šperky a nikdy nepracujte s rozpustenými dlhými vlasmi. Napriek ochranným prvkom môžu pohybujuce sa súčiastky náradia zachytiť voľné predmety a spôsobiť Vám poranenie.

Nepoužívajte žiadne také brúsne pásy, ktoré sú opotrebované, natrhnuté alebo silne zanesené. S brúsnymi pásmi manipulujte opatrne a uschovávajte ich podľa pokynov výrobcu. Brúsne pásy neprelamujte! Poškodené brúsne pásy by sa mohli roztrhnúť, mohli by byť náradím vymrštené a spôsobiť niekomu poranenie.

Nikdy nepoužívajte brúsne pásy alebo iné príslušenstvo, ktoré nebolo špeciálne vyvinuté výrobcou stroja, alebo nebolo ním schválené. Bezpečnú prevádzku nezabezpečuje samotná okolnosť, že brúsny pás alebo príslušenstvo sa na stroj hodia (pasujú).

Pracujte zásadne vždy s všetkých použitím ochranných prvkov, ktoré sa nachádzajú na stroji. Ochranné prvky musia byť namontované na stroji tak, aby sa dosiahla maximálna miera bezpečnosti. Ochranné prvky slúžia na to, aby chránili obsluhujúcu osobu pred odletujúcimi čiastočkami a neúmyselným dotykom s brúsnyim pásom.

Pozor! Nebezpečenstvo požiaru a výbuchu! Pri brúsení kovov (napríklad hliníka) vzniká prach, ktorý môže byť horľavý alebo výbušný. Nepoužívajte tento stroj v blízkosti horľavých materiálov. Odletujúce iskry by mohli tieto materiály zapáliť.

Dávajte pozor na to, aby žiadne osoby neboli ohrozené odletujúcimi iskrami. Z blízkosti miesta práce odstráňte všetky horľavé materiály. Pri brúsení kovov odletuje veľký prúd iskiek.

Zabezpečte, aby sa iné osoby nachádzali v bezpečnej vzdialenosti od Vášho pracoviska. Každá osoba, ktorá vstúpi do pracovného dosahu náradia, musí byť vybavená osobnými ochrannými pomôckami. Úlomky obrobku alebo zlomený pracovný nástroj môžu odletieť a spôsobiť poranenie osôb aj mimo priameho pracoviska.

Obrábaná plocha môže byť veľmi horúca. Nedotýkajte sa jej preto rukou.

 **Nikdy sa nedotýkajte bežiacieho brúsneho pásu.** Hrozí nebezpečenstvo poranenia.

V prípade nebezpečenstva okamžite stlačte tlačidlo bezpečnostného vypínača. Stroj dobieha až do 50 sekúnd.

Pravidelne čistite vetracie otvory stroja. Ventilátor motora vtahuje kovový prach dovnútra stroja. To môže spôsobiť pri nadmernom nahromadení kovového prachu ohrozenie elektrickým prúdom.

Zástrčku stroja smie namontovať len vyučený elektrikár. Ochranný vodič v zásuvke musí byť spojený s ochranným uzemnením elektrickej siete.

Pri údržbe a oprave vždy vyťahnite zástrčku zo zásuvky! Ak by sa stroj neúmyselne zapol, mohlo by to viesť k vážnym poraneniam.

Dávajte v pravidelných intervaloch kontrolovať elektrickú bezpečnosť stroja v zmysle zákonných ustanovení. Pri nekontrolovaných strojoch hrozí nebezpečenstvo zásahu elektrickým prúdom!

Pred prvým uvedením stroja do prevádzky skontrolujte smer otáčania motora. Nesprávny smer otáčania môže prudko vyhadzovať obrábok a spôsobiť úrazy. Smer otáčania stroja smie zmeniť len vyučený elektrikár.

Nikdy nestojte vy, ani nedovoľte stáť iným osobám pri spúšťaní stroja vedľa brúsneho pásu. Brúsny pás sa môže roztrhnúť a spôsobiť vážne poranenie.

Zaobchádzanie so zdravím škodlivým prachom

Pri pracovných činnostiach s týmto náradím, pri ktorých dochádza k úberu materiálu, vzniká prach, ktorý môže byť zdraviu škodlivý. Dotyk alebo vdychovanie niektorých druhov prachu, napr. z azbestu a z materiálov obsahujúcich azbest, z náteru obsahujúceho olovo, z kovov, niektorých druhov dreva, minerálov, silikátových častíc materiálov obsahujúcich kamenivo, z rozpúšťadiel farieb, z prostriedkov na ochranu dreva, z ochranných náterov pre vodné dopravné prostriedky môže vyvolať u niektorých osôb alergické reakcie a/alebo spôsobiť ochorenie dýchacích ciest, rakovinu a vyvolať poruchy plodnosti. Riziko vyvolané nadýchaním sa prachu je závislé od doby zotrvania v ohrozenom priestore. Používajte odsávacie zariadenie zodpovedajúce vznikajúcemu druhu prachu ako aj osobné ochranné pomôcky a postarajte sa o dobré vetranie pracoviska. Obrábanie materiálov, ktoré obsahujú azbest, prenechajte výlučne na odborníkov. Drevený prach, prach z ľahkých kovov, horúce zmesi brúsneho prachu a chemických látok sa môžu za nepriaznivých podmienok samovznietiť, alebo môžu spôsobiť výbuch. Vyhybajte sa tomu, aby prúd iskier smeroval k zásobníku na prach, a zabráňte prehrievaniu ručného elektrického náradia a brúseného materiálu, zavčas vyprázdňujte zásobník na prach, dodržiavajte pokyny výrobcu materiálu aj predpisy o obrábaní príslušného materiálu platné vo Vašej krajine.

Na jeden pohľad.

- 1 Upevňovacie skrutky
- 2 Riadiaca tyč
- 3 Aretačná skrutka
- 4 Kľuka na nastavenie výšky pásovej brúsky
- 5 Skrutka pre hĺbkový doraz
- 6 Skrutka pre výškový doraz
- 7 Kľuka na nastavenie zdvihovej sily
- 8 Skrutka s hviezdicovou hlavou na nastavenie paralelnosti
- 9 Chránič proti odletujúcim iskrám

- 10 Krídlové skrutky, chránič proti odletujúcim iskrám
- 11 Skrutka s hviezdicovou hlavou, justovanie chodu brúsneho pásu
- 12 Hnací kotúč
- 13 Kontaktný kotúč
- 14 Skrutka pre bočný kryt
- 15 Bočný kryt
- 16 Upínacia páka
- 17 Skrutky, hrubé nastavenie napnutia brúsneho pásu
- 18 Vypínač
- 19 Prepínač počtu obrátok (len modely 2H)
- 20 Tlačidlo bezpečnostného vypínača
- 21 Zástrčka
- 22 Držiak kábla
- 23 Vetracia štrbina
- 24 Mastiaca hlavica
- 25 Štítok s upozorneniami

Nastavenia.



Pred každou prácou na stroji vyťahnite zástrčku sieťovej šnúry zo zásuvky.

Nastavenie riadiacej tyče (Obrázok 3).

Štyri skrutky (1) uvoľnite a riadiacu tyč (2) nastavte do zelenej polohy. Všetky skrutky v tejto polohe utiahnite.

Nastavenie úberu brúsenia (Obrázky 1/4)

Nastavte pásovú brúsku pomocou skrutky s hviezdicovou hlavou (3) približne na pracovnú výšku.

Pomocou kľuky (4) nastavte vzdialenosť medzi brúsnym pásom a obrábanou plochou. Úber sa dá regulovať aj počas pracovného úkonu.

Nastavenie hĺbkového dorazu (Obrázky 1/5).

Skrutku (5) uvoľnite.

Pomocou kľuky (4) nastavte pásovú brúsku na úber, ktorý sa má maximálne dosiahnuť.

Fixujte hĺbkový doraz pomocou skrutky (5) v tejto polohe.

Nastavenie výškového dorazu (Obrázok 6).

Vytočte riadiacu tyč smerom hore tak, aby sa brúsny pás posunul smerom hore.

Pomocou skrutky (6) sa dá nastaviť požadovaná výška vytočenia.

Nastavenie zdvihovej sily (Obrázok 7).

Pomocou kľuky (7) sa dá nastaviť požadovaná zdvihová sila.

Zdvihovú silu nastavte tak, aby pásová brúška dobre chodila smerom dole a pri nadvihnutí alebo počas pracovných prestávok samočinne zostala stáť v hornej polohe.

Nastavenie paralelnosti (Obrázok 8).

Abý sa dosiahol rovnomerný úber materiálu, je potrebné, aby brúsny pás bežal rovnobežne s povrchovou brúsnou plochou.

Justujte chod pásu pomocou skrutky s hviezdicovou hlavou (8).

Nastavenie chrániča proti odletujúcim iskrám (9) (Obrázok 1).

Uvoľnite obe krídlové skrutky (10) a nastavte chránič proti odletujúcim iskrám (9) tak, aby bol pás čo možno najviac krytý.

Krídlové skrutky opäť dobre utiahnite.

Nastavenie (justovanie) pásu.

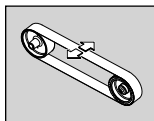

Zapnite stroj len na malú chvíľu a skontrolujte chod pásu.

Pomocou skrutky skrutku s hviezdicovou hlavou (11) nastavte (justujte) chod pásu do stredovej polohy, ak sa brúsny pás pohybuje

naľavo alebo napravo.

Keď sa chod pásu nedá nastaviť v stredovej polohe:

Vyčistite hnací kotúč (12) a kontaktný kotúč (13) pomocou tlakového vzduchu.

Skontrolujte, či nie sú hnací kotúč a kontaktný kotúč deformované alebo opotrebované. Poškodené súčasti dajte okamžite vymeniť!

Vymeňte brúsny pás.



Pred každou prácou na stroji vytiahnite zástrčku sieťovej snúry zo zásuvky.

Uvoľnite skrutky (14) a sklopte bočný kryt (15).

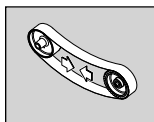

Sklopte páku (16) smerom dole, aby ste odľahčili napínacie zariadenie.

Demontujte starý brúsny pás.

Pred založením nového brúsneho pásu skontrolujte údaj o smere

chodu pásu na zadnej prítlakovej strane brúsneho pásu! Musí sa zhodovať so smerom otáčania hnacieho kolesa.

Zakladajte brúsny pás súčasne na hnací kotúč (12) aj na kontaktný kotúč (13).

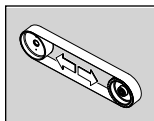

Páku (16) vyklopte smerom hore, ak chcete brúsny pás napnúť.

Ak nie je brúsny pás dostatočne napnutý, treba napínacie zariadenie justovať nanovo. Uvoľnite obe

skrutky (17), prestavte napínacie zariadenie a skrutky opäť utiahnite.

Uzavrite bočný kryt (15) a skrutku (14) opäť utiahnite.

Namontujte brúsnu podložku (7) a nádobu na triesky (8).

Skontrolujte veľkosť štrbiny brúsnej podložky.

Zapnite stroj a najustujte chod pásu.

Pokyny na používanie.

Zapnutie:

Tlačidlo „I“ (18) stlačte.

Vypnutie:

Tlačidlo „0“ (18) stlačte.

Zapnutie: (len modely 2H)

Vypínač „I“ (18) stlačte.

Vypnutie: (len modely 2H)

Vypínač „I“ (18) stlačte.



Po vypnutí stroj dobieha ešte cca 50 sekúnd.

Tlačidlo bezpečnostného vypínača (20):

V nebezpečnej situácii stlačte červené tlačidlo bezpečnostného vypínača, aby ste stroj zastavili.

Prepnutie počtu obrátok (19) (len modely 2H)

Poloha prepínača 1: Nízky počet otáčok

Poloha prepínača 2: Vysoký počet otáčok



Počet otáčok sa smie prepínať len pri zastavenom stroji pomocou otočného prepínača (19).

Poistka proti preťaženiu.

Ak trvá veľké preťaženie stroja dlhší čas, stroj sa vypne. Po ochladnutí v trvaní cca 15 minút je stroj znova pripravený na prevádzku.

Pokyny k práci.

Privezte rám s kolieskami na pracovisko.

Zapnite pásovú brúsku a vytiahnite riadiacu tyč do pracovnej polohy.

Veďte pásovú brúsku rovnomernou rýchlosťou nad brúsenou plochou.

Po skončení pracovného úkonu vytočte riadiacu tyč smerom hore a pásovú brúsku vypnite.

Hodnoty emisie hluku.

	Volnobeh	Brúsenie
Nameraná hodnota emisie hladiny akustického tlaku A na pracovisku L_{pA} (re 20 μPa), v decibeloch	80,5	4
Nepresnosť merania K_{pA} , Technické údaje	4	4
Nameraná hodnota A hladiny akustického tlaku L_{wA} (re 1 pW), v decibeloch	90	100,5
Nepresnosť merania K_{wA} , v decibeloch	2,5	2,5

	Volhobeh	Brúsenie
Prevádzkové podmienky		
Počet obrátok (/min)	3 000	3 000
Materiál	–	ST 37
Rozmery	–	8 x 40
Brúsny pás	–	GRIT by Fein 36Z

UPOZORNENIE: Súčet z nameranej emisnej hodnoty a príslušnej nepresnosti merania predstavuje hornú hranicu hodnôt, ktoré sa môžu pri meraniach vyskytnúť.



Používajte chrániče sluchu!

Namerané hodnoty zisťované podľa príslušnej výrobnjej normy (pozri zadnú stranu tohto Návodu na použitie).

Údržba a autorizované servisné stredisko.



Opravu smie vykonať iba odborník podľa platných predpisov.

V prípade opravy odporúčame obrátiť sa na Autorizované servisné stredisko FEIN, na zmluvné opravovne firmy FEIN alebo na zastúpenia firmy FEIN.

Ak je poškodené pripojovacie vedenie, treba ho nahradiť špeciálne upraveným pripojovacím vedením, ktoré možno zakúpiť prostredníctvom autorizovaného servisného strediska FEIN.

Aktuálny zoznam náhradných súčiastok nájdete na internetovej stránke www.fein.com.

Úkony dennej údržby



Prefúkajte vetracie otvory (23) na telese motora a ďalšie označené miesta pomocou tlakového vzduchu (pozri štítk s upozoreniami (25)).



Denne stroj premastite na označených miestach strojovým olejom (pozri štítk s upozoreniami (25)).

Skontrolujte hnací kotúč (12) a kontaktný kotúč (13) pri každej výmene brúsneho pásu, či nie sú poškodené. Poškodené súčiastky dajte vynechať.

Odstráňte zvyšky, ktoré sa nahromadili v telese až keď sú dostatočne vychladnuté. Smú sa likvidovať len do vhodných nádob.

Každý mesiac premastite ložisko napínacieho mechanizmu cez mastiacu hlavicu (24).

Vyčistite stroj zvonku tlakovým vzduchom.

V prípade potreby vymeňte nasledujúce súčiastky:

Brúsny pás, chránič proti odletujúcim iskrám

Zákonná záruka a záruka výrobcu.

Zákonná záruka na produkt platí podľa zákonných predpisov v krajine uvedenia do prevádzky. Firma FEIN okrem toho poskytuje záruku podľa vyhlásenia výrobcu FEIN o záruke.

V dodávke stroja sa môže prípadne nachádzať len jeden prvok príslušenstva popísaného alebo zobrazeného v tomto Návode na používanie.

Vyhlásenie o konformite.

Vyhlásenie CE platí iba pre krajiny Európskej únie a EFTA (European Free Trade Association) a iba pre produkty, ktoré sú určené pre trh EÚ alebo EFTA. Po uvedení produktu na trh EÚ, stráca značka UKCA svoju platnosť.

Vyhlásenie UKCA platí iba pre britský trh (Anglicko, Wales a Škótsko) a iba pre produkty, ktoré sú určené pre britský trh. Po uvedení produktu na britský trh stráca značka CE svoju platnosť.

Firma FEIN vyhlasuje na svoju výlučnú zodpovednosť, že tento produkt sa zhoduje s príslušnými normatívnymi dokumentmi uvedenými na poslednej strane tohto Návodu na používanie.

Technické podklady sa nachádzajú na adrese:

C. & E. Fein GmbH,
D-73529 Schwäbisch Gmünd

Ochrana životného prostredia, likvidácia.

Obaly, vyradené stroje a príslušenstvo treba dať na likvidáciu zodpovedajúcu ochrane životného prostredia.

Schémy zapojenia.

Typ GIMS75/GIMS150
440 V/254 V, 400 V/220 V
GIMS75-6/GIMS150-6
440 V/254 V, 400 V/220 V
Strana 98

















Typ GIMS75/GIMS150
230 V/220 V
GIMS75-6/GIMS150-6
230 V/220 V
Strana 99

Typ GIMS72 2H/GIMS150 2H
440 V/254 V, 400 V/220 V
Strana 100

Tłumaczenie oryginalnej instrukcji eksploatacji.

Użyte symbole, skróty i pojęcia.

Symbole, które zostały zastosowane w niniejszej instrukcji eksploatacji oraz ewentualnie na urządzeniu mają na celu zwrócić uwagę na możliwe niebezpieczeństwa związane z użytkowaniem niniejszego urządzenia.

Symbol, znak	Objaśnienie
	Nie wolno dotykać obracających się części maszyny.
	Należy stosować się do zaleceń zawartych w znajdującym się obok tekście lub na rysunku!
	Załączone dokumenty, tzn. instrukcję eksploatacji i ogólne wskazówki bezpieczeństwa należy koniecznie przeczytać.
	Przed tym etapem pracy należy wyciągnąć wtyczkę z gniazda sieciowego. W przeciwnym wypadku istnieje niebezpieczeństwo obrażeń przez niezamierzony rozruch urządzenia.
	Podczas pracy należy używać środków ochrony oczu.
	Podczas pracy należy używać środków ochrony słuchu.
	Podczas pracy należy używać środków ochrony przeciwpyłowej.
	Podczas pracy należy używać środków ochrony rąk.
	Ostrzeżenie przed niebezpieczeństwem
	Te miejsca mogą ulec znacznemu nagrzanu.
	Potwierdza zgodność budowy elektronarzędzia z wytycznymi Wspólnoty Europejskiej.
	Potwierdza zgodność elektronarzędzia z wytycznymi Wielkiej Brytanii (Anglii, Walii, Szkocji).
	Zużyte urządzenia, jak również inne elektrotechniczne i elektryczne wyroby należy sortować, a następnie dostarczyć do punktów utylizacji, stosując się do obowiązujących przepisów o ochronie środowiska.
3~	Rodzaj podłączenia do sieci prąd zmienny trójfazowy
	Włączanie
	Wyłączanie
	Kierunek obrotów
	Wyrób z izolacją podstawową i z dodatkowo podłączonymi do przewodu uziemiającego przewodzącymi prąd częściami dostępnymi.
(**)	może zawierać cyfry lub litery alfabetu

Znak	Jednostka międzynarodowa	Jednostka lokalna	Objaśnienie
v_0	m/s	m/s	Prędkość taśmy szlifierskiej
n	/min, min^{-1} , rpm, r/min	/min	Prędkość obrotowa bez obciążenia
P_7	W	W	Moc pobierana
U	V	V	Napięcie pomiarowe
f	Hz	Hz	Częstotliwość
l_1	mm	mm	Długość taśmy szlifierskiej
l_2	mm	mm	Szerokość taśmy szlifierskiej

Znak	Jednostka międzynarodowa	Jednostka lokalna	Objaśnienie
	kg	kg	Ciężar zgodny z EPTA-Procedure 01 (= z metodą Europejskiej Parlamentarnej Weryfikacji Technologii)
	m, s, kg, A, mm, V, W, Hz, N, °C, dB, min, m/s ²	m, s, kg, A, mm, V, W, Hz, N, °C, dB, min, m/s ²	Jednostki podstawowe i jednostki pochodne wg Międzynarodowego Układu Jednostek Miar SI.

Dla własnego bezpieczeństwa.



Nie należy użytkować niniejszej maszyny przed uważnym przeczytaniem i zrozumieniem niniejszej instrukcji eksploatacji, jak również załączonych "Ogólnych wskazówek bezpieczeństwa" (numer 3 41 30 054 06 1), a także zawartych w niej ilustracji, specyfikacji i wskazówek bezpieczeństwa.

Należy przestrzegać również odpowiednich krajowych przepisów w zakresie bezpieczeństwa elektrycznego, a także bezpieczeństwa i higieny pracy.

Nieprzestrzeganie wskazówek bezpieczeństwa, zawartych w wyżej wymienionych dokumentach grozi porażeniem prądem elektrycznym pożarem i/lub poważnymi obrażeniami ciała.

Niniejszą Instrukcję należy zachować na przyszłość do dalszych zastosowań i przekazać ją wraz z maszyną, w razie jej sprzedaży lub przekazania innym osobom.

Przeznaczenie maszyny.

Szlifierka taśmowa na wózku przeznaczona jest do szlifowania metalowych powierzchni (oprócz magnezu), w odpowiednich warunkach atmosferycznych i przy zastosowaniu zatwierdzonych przez firmę FEIN taśm szlifierskich.

Szczególne przepisy bezpieczeństwa.

Należy nosić osobiste wyposażenie ochronne. W zależności od rodzaju pracy, należy nosić maskę ochronną pokrywającą całą twarz, ochronę oczu lub okulary ochronne. W razie potrzeby należy użyć maski przeciwpyłowej, ochrony słuchu, rękawic ochronnych lub specjalnego fartucha, chroniącego przed małymi cząstkami ściernego i obrabianego materiału. Należy chronić oczy przed unoszącymi się w powietrzu ciałami obcymi, powstałymi w czasie pracy. Maski przeciwpyłowej i ochronna dróg oddechowych muszą filtrować powstający podczas pracy pył. Oddziaływanie hałasu przez dłuższy okres czasu, może doprowadzić do utraty słuchu.

Przed włączeniem urządzenia należy upewnić się, że wszystkie dźwignie mocujące wózka zostały mocno dociągnięte. Nieoczekiwane opuszczenie się maszyny podczas pracy może stać się przyczyną poważnych wypadków.

Obrabiać wolno tylko płaszczyzny poziome. Podczas pracy na pochyłych płaszczyznach istnieje niebezpieczeństwo utraty kontroli nad maszyną.

Podczas pracy przedłużacz należy zawsze trzymać z dala od miejsca obróbki. Najechanie na przewód

sieciowy, zgniecenie lub innego rodzaju uszkodzenie stwarza zagrożenie prądem elektrycznym!

Przed przyłączeniem szlifierki do zasilania prądem należy się upewnić, że maszyna jest wyłączona (wciśnięty przycisk „0” na wyłączniku bezpieczeństwa!). Połączyć przedłużacz z wtyczką (21). Przełożyć przedłużacz przez prowadnicę przewodu (22).

Nie należy nosić podczas pracy luźnego ubrania, biżuterii; długie włosy należy spinać. Luźne przedmioty mogą – mimo zamontowanych zabezpieczeń – zostać uchwycone przez części ruchome i spowodować obrażenia.

W żadnym wypadku nie należy używać zużytych, naderwanych lub uszkodzonych taśm szlifierskich. Należy ostrożnie obchodzić się z taśmami szlifierskimi i przechowywać je zgodnie z zaleceniami producenta. Nie wolno zginać taśm szlifierskich! Uszkodzone taśmy szlifierskie mogą się zerwać, zostać odrzucone i spowodować obrażenia.

Nie należy używać taśm szlifierskich ani innego osprzętu, który nie został specjalnie wyprodukowany lub atestowany przez producenta. To, że taśma szlifierska lub inny element osprzętu daje się zamocować w maszynie, nie gwarantuje bezpiecznego użytkowania.

Należy zawsze stosować zamontowane na maszynie urządzenia zabezpieczające. Wszystkie urządzenia zabezpieczające muszą być zamontowane na urządzeniu, aby osiągnąć maksymalne bezpieczeństwo obsługi urządzenia. Urządzenia zabezpieczające mają za zadanie chronić operatora przed kawałkami usuwanego materiału i przypadkowym kontaktem z taśmą ścierną.

Uwaga! Zagrożenie pożarem lub wybuchem! Podczas szlifowania metali (np. aluminium) powstają pyły, które mogą spowodować pożar lub eksplozję. Nie należy użytkować maszyny w pobliżu materiałów łatwopalnych. Iskry mogą spowodować ich zapłon.

Należy zwrócić uwagę, aby nie narazić nikogo na niebezpieczeństwo spowodowane iskrami powstającymi podczas obróbki. Należy usunąć wszystkie łatwopalne materiały, znajdujące się w pobliżu. Podczas obróbki metali dochodzi do iskrzenia.

Należy uważać, by osoby postronne znajdowały się w bezpiecznej odległości od strefy zasięgu elektronarzędzia. Każdy, kto znajduje się w pobliżu pracującego elektronarzędzia, musi używać osobistego wyposażenia ochronnego. Odłamki obrabianego przedmiotu lub pęknięte narzędzia robocze mogą odpryskiwać i spowodować obrażenia również poza bezpośrednią strefą zasięgu.

Obrabiana powierzchnia może się rozgrzać do wysokiej temperatury. Nie wolno jej dotykać ręką.



Nie wolno w żadnym wypadku dotykać znajdującej się w ruchu taśmy szlifierskiej.

Istnieje niebezpieczeństwo skaleczenia się.

W niebezpiecznych sytuacjach należy natychmiast nacisnąć wyłącznik bezpieczeństwa. Maszyna działa jeszcze do 50 sekund siłą inercji.

Należy regularnie czyścić otwory wentylacyjne urządzenia. Dmuchawa silnika powoduje zassanie pyłu do obudowy. Zbyt duża ilość nagromadzonego pyłu może spowodować zagrożenie elektryczne.

Montażu wtyka maszyny może dokonać jedynie wykwalifikowany elektryk. Przewód ochronny w gnieździe zasilania musi być połączony z uziemieniem ochronnym sieci zasilania.

Przed przystąpieniem do konserwacji lub naprawy należy wyciągnąć wtyczkę z gniazda! W razie niezamierzonego włączenia maszyny może dojść do ciężkich obrażeń.

Należy regularnie przeprowadzać przeglądy elektryczne maszyny zgodnie z obowiązującymi przepisami prawnymi. Niekontrolowane maszyny mogą spowodować porażenie prądem elektrycznym!

Przed przystąpieniem do użytkowania należy skontrolować kierunek obrotu silnika. W przypadku obrotów w niewłaściwym kierunku obrabiany przedmiot może zostać odrzucony i spowodować obrażenia. Zmiany kierunku obrotów silnika może dokonać jedynie wykwalifikowany elektryk.

Podczas włączania maszyny ani operator, ani osoby postronne nie powinny znajdować się zbyt blisko taśmy szlifierskiej. Taśma może się przerwać i spowodować poważne obrażenia ciała.

Obchodzenie się z niebezpiecznymi pyłami

Podczas obróbki ubytkowej za pomocą niniejszego narzędzia powstają pyły, które mogą stanowić zagrożenie.

Dotykanie lub wdychanie niektórych rodzajów pyłów, np. pyłów azbestowych lub z materiałów zawierających azbest, z powłok zawierających ołów, z metalu, z niektórych rodzajów drewna, minerałów, cząstek silikatu z materiałów zawierających kamień, środków zawierających rozpuszczalnik, substancji do ochrony drewna, farb przeciwporostowych może wywołać reakcje alergiczne i/lub choroby dróg oddechowych, raka i zaburzenia związane z płodnością. Ryzyko spowodowane wdychaniem pyłów zależy od stopnia ekspozycji. Zaleca się użycie systemu odsysania, dostosowanego do rodzaju pyłu jak również osobistego wyposażenia ochronnego, a także zadbanie o dobrą wentylację stanowiska pracy. Obróbkę materiałów zawierających azbest należy zlecić odpowiednim fachowcom.

W niesprzyjających warunkach może dojść do samozapalenia pyłów drewnianych i pyłów z metali lekkich, gorących mieszanek z pyłów szlifierskich i substancji chemicznych lub wręcz do eksplozji. Należy zapobiec, aby iskry powstające podczas obróbki spadały na pojemnik na pył; należy też unikać

przeprzania się elektronarzędzia i obrabianego materiału. Należy regularnie opróżniać pojemnik na pył, przestrzegając przy tym wskázówek producenta obrabianego materiału, jak również obowiązujących przepisów danego kraju.

Zestawienie

- 1 Śruby ustalające
- 2 Drażek prowadzący
- 3 Śruba ustalająca
- 4 Korba nastawy wysokości szlifierki
- 5 Śruba ogranicznika głębokości
- 6 Śruba ogranicznika wysokości
- 7 Korba nastawy siły podnoszenia
- 8 Śruba z pokręteł gwiazdzystym do ustawiania równoległości
- 9 Osłona przed iskrami
- 10 Śruby motylkowe osłony przed iskrami
- 11 Śruba z pokręteł gwiazdzystym do regulacji biegu taśmy
- 12 Koło pasowe
- 13 Rolka kontaktowa
- 14 Śruba do pokrywy bocznej
- 15 Pokrywa boczna
- 16 Dźwignia mocująca
- 17 Śruby do zgrubnej regulacji napięcia taśmy
- 18 Włącznik/wyłącznik
- 19 Przełącznik prędkości obrotowej (tylko w modelach 2H)
- 20 Wyłącznik bezpieczeństwa
- 21 Wtyczka
- 22 Prowadnica przewodu
- 23 Otwory wentylacyjne
- 24 Gniazdo smarowe
- 25 Tabliczka ze wskázówkami

Ustawienia.



Przed przystąpieniem do jakichkolwiek czynności obsługowych przy maszynie, należy wyjąć wtyczkę sieciową z gniazda.

Regulacja drażka prowadzącego (Rys. 3).

Zwolnić wszystkie cztery śruby (1) i ustawić dogodną wysokość drażka (2). Ustalić tę pozycję, docigając wszystkie śruby.

Regulacja grubości usuwanej warstwy materiału (Rys. 1/4).

Ustawić wysokość roboczą szlifierki, przekręcając śrubę z pokręteł gwiazdzystym (3).

Korbą (4) ustawić odstęp między taśmą szlifierską a obrabianą powierzchnią. Grubość usuwanej warstwy materiału można regulować również podczas pracy.

Regulacja ogranicznika głębokości (Rys. 1/5).

Zwolnić śrubę (5).

Ustawić na szlifierce taśmowej pożądaną grubość usuwania materiału, posługując się korbą (4).

Zablokować ogranicznik głębokości w tej pozycji śrubą (5).

Regulacja ogranicznika wysokości (Rys. 6).

Przesunąć szlifierkę do góry, odchylając do góry dźwignę prowadzącą.

Pożądaną wysokość można ustawić, przekręcając śrubę (6).

Nastawa siły podnoszeni (Rys. 7).

Pożądaną siłę podnoszenia można ustawić korbą (7).

Siłę podnoszenia należy ustawić w taki sposób, aby szlifierkę taśmową można było lekko opuścić, a przy podnoszeniu lub podczas przerw w pracy utrzymywana była ona w górnej pozycji.

Ustawianie równoległości (Rys. 8).

Aby materiał usuwany był równomiernie, taśma szlifierska musi biec równoległe do obrabianej powierzchni.

Bieg taśmy można wyregulować śrubą z uchwytem gwiaździstym (8).

Ustawianie osłony przed iskrami (9) (Rys. 1).

Zwolnić obie śruby motylkowe (10) i ustawić osłonę przed iskrami (9) tak, aby taśma szlifierska była osłonięta w takim stopniu, w jakim to tylko jest możliwe.

Ponownie dokręcić śruby motylkowe.

Regulacja biegu taśmy.

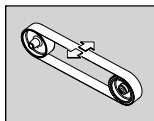

Włączyć urządzenie na **krótką chwilę** i skontrolować bieg taśmy.

Wypośrodkować bieg taśmy za pomocą śruby z uchwytem gwiaździstym (11), w razie gdy przebiega ona za bardzo z prawej lub lewej strony.

W razie, gdy wypośrodkowanie nie jest możliwe:

Oczyszczyć tarczę napędową (12) i kontaktową (13) przy użyciu sprężonego powietrza.

Skontrolować tarczę napędową i kontaktową pod kątem zużycia, zniekształcenia, korozji i uszkodzeń. Uszkodzone części należy natychmiast wymienić na nowe.

Wymiana taśmy szlifierskiej.



Przed przystąpieniem do jakichkolwiek czynności obsługowych przy maszynie, należy wyjąć wtyczkę sieciową z gniazda.

Poluzować śrubę (14) i odchylić pokrywę boczną (15) w dół.

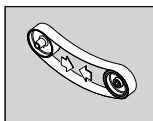

Przeszawić dźwignię (16) w dół, aby odciążyć mocowanie.

Zdjąć starą taśmę.

Przed założeniem nowej taśmy, zwrócić uwagę na wskazówki dotyczące kierunku jej biegu, umieszczone na jej tylnej stronie! Bieg taśmy musi być zgodny z kierunkiem obrotu koła napędowego.

Taśmę szlifierską należy położyć równocześnie na tarczy napędowej (12) i kontaktowej (13).

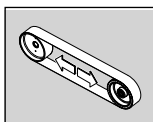

Przeszawić dźwignię (16) do góry, aby napiąć taśmę.

Jeżeli taśma nie jest wystarczająco napięta, mechanizm mocujący należy na nowo wyjustować. Zwolnić obie śruby (17), przesławić mechanizm mocujący, a następnie ponownie dociągnąć śruby

Zamknąć pokrywę boczną (15), a następnie mocno dokręcić śrubę (14).

Zamontować płytę stołu (7) i pojemnik na wióry (8).

Skontrolować wielkość szczeliny.

Włączyć maszynę i wyregulować bieg taśmy.

Wskazówki eksploatacyjne

Włączanie:

Wcisnąć przycisk „I” (18).

Wyłączanie:

Wcisnąć przycisk „0” (18).

Włączanie: (tylko w modelach 2H)

Wcisnąć przełącznik „I” (18).

Wyłączanie: (tylko w modelach 2H)

Wcisnąć przełącznik „I” (18).



Silnik maszyny pracuje jeszcze przez ok. 50 sekund po wyłączeniu!

Wyłącznik bezpieczeństwa (20):

W niebezpiecznych sytuacjach należy nacisnąć czerwony wyłącznik bezpieczeństwa, który spowoduje wyłączenie maszyny.

Przeszawianie prędkości obrotowej (19) (tylko w modelach 2H)

Pozycja przełącznika 1: Niska prędkość obrotowa

Pozycja przełącznika 2: Wysoka prędkość obrotowa



Prędkość obrotową wolno regulować wyłącznie za pomocą przełącznika (19).

Zabezpieczenie przed przeciążeniem.

W razie trwałego wysokiego obciążenia przez dłuższy okres czasu maszyna wyłączana jest automatycznie. Po upływie ok. 15 minut maszyna ostygnie i jest gotowa do użytku.

Wskazówki robocze

Przewieź wózek na miejsce użytkowania.

Włączysz szlifierkę taśmową i ustawić drążek w pozycji roboczej.

Prowadź szlifierkę taśmową po obrabianej powierzchni, utrzymując stałą prędkość.

Po zakończeniu pracy odchylić drążek do góry i wyłączyć szlifierkę taśmową.

Wartość emisji hałasu

	Bieg jałowy	Szlifowanie
Pomierzony, skorygowany charakterystyką częstotliwościową A poziom ciśnienia akustycznego na stanowisku roboczym L_{pA} (re 20 μ Pa), w decybelach	80,5	94
Niepewność K_{pA} w decybelach	4	4
Pomierzony, skorygowany charakterystyką częstotliwościową A poziom mocy akustycznej L_{WA} (re 1 pW), w decybelach	90	100,5
Niepewność K_{WA} w decybelach	2,5	2,5
Warunki eksploatacji		
Prędkość obrotowa (f/min)	3 000	3 000
Materiał	–	ST 37
Wymiary	–	8 x 40
Taśma szlifierska		GRIT by Fein 36Z

UWAGA: Suma z wartości pomiarowych emisji i przynależnych im niepewności stanowi górną granicę wartości, występujących przy pomiarach.



Należy stosować środki ochrony słuchu!

Wartości pomiarowe oznaczone zostały wg odpowiedniej normy wyrobu (por. ostatnią stronę niniejszej instrukcji eksploatacji).

Konserwacja i serwisowanie.

 Napraw maszyny może dokonywać wyłącznie odpowiednio wykwalifikowana osoba, zgodnie z obowiązującymi przepisami.

Zalecamy zlecanie napraw w punktach serwisowych firmy FEIN, warsztatach autoryzowanych przez FEIN lub przedstawicielstwach firmy FEIN.

W przypadku uszkodzenia przyłącza maszyny, należy go zastąpić specjalnie przygotowanym przewodem, który można nabyć za pośrednictwem punktu serwisowego firmy FEIN.

Aktualna lista części zamiennych do niniejszej maszyny znajduje się pod adresem internetowym www.fein.com.

Codzienne prace konserwacyjne



Przedmuchiwać otwory wentylacyjne (23) na obudowie silnika oraz wszystkie specjalnie oznaczone miejsca przy pomocy sprężonego powietrza (zob. tabliczka (25)).



Maszynę należy oliwić raz dziennie w oznaczonych miejscach (zob. tabliczka (25)).

Podczas każdej wymiany taśmy szlifierskiej należy przeprowadzić kontrolę tarczy napędowej (12) i kontaktowej (13) pod kątem zużycia oraz ewentualnych uszkodzeń. Uszkodzoną elementy należy natychmiast wymienić na nowe.

Wszystkie zgromadzone w obudowie osady należy usunąć, odczekując stosowny czas potrzebny na ich ostygnięcie. Osady można utylizować tylko w odpowiednich pojemnikach.

Łożysko mechanizmu mocującego należy smarować raz w miesiącu, przy użyciu smarownicy (24).

Od zewnątrz oczyścić maszynę za pomocą sprężonego powietrza.

W razie potrzeby możliwa jest wymiana we własnym zakresie następujących elementów: Taśma szlifierska, osłona przed iskrami

Rękojmia i gwarancja.

Rękojmia na produkt jest ważna zgodnie z ustawowymi przepisami regulującymi w kraju, w którym produkt został wprowadzony do obrotu. Oprócz tego produkt objęty jest gwarancją firmy FEIN, zgodnie z deklaracją gwarancyjną producenta.

W zakres dostawy maszyny może wchodzić tylko część osprzętu, ukazanego na rysunkach lub opisanego w instrukcji eksploatacji.

Oświadczenie o zgodności.

Oświadczenie CE dotyczy tylko krajów Unii Europejskiej oraz Europejskiego Stowarzyszenia Wolnego Handlu (EFTA) i tylko wyrobów, które przeznaczone są do rozprowadzania na rynku UE lub EFTA. Po wprowadzeniu wyrobu na rynek EU, znak UKCA traci ważność.

Oświadczenie UKCA (UK Conformity Assessed) dotyczy tylko Wielkiej Brytanii (Anglii, Walii i Szkocji) i tylko wyrobów, które przeznaczone są do rozprowadzania na rynku Wielkiej Brytanii. Po wprowadzeniu wyrobu na rynek brytyjski, znak CE traci ważność.

Firma FEIN oświadcza z pełną odpowiedzialnością, że niniejszy produkt zgodny jest z odpowiednimi postanowieniami podanymi na ostatniej stronie niniejszej instrukcji eksploatacji.

Dokumentacja techniczna: C. & E. Fein GmbH,
D-73529 Schwäbisch Gmünd

Ochrona środowiska, usuwanie odpadów.

Opakowanie, wycofane z użycia maszyny i osprzęt należy oddać do powtórnego przetworzenia zgodnego z obowiązującymi przepisami w zakresie ochrony środowiska.

Schematy połączeń.

Typ GIMS75/GIMS150
440 V/254 V, 400 V/220 V
GIMS75-6/GIMS150-6
440 V/254 V, 400 V/220 V
Strona 98

Typ GIMS75/GIMS150
230 V/220 V
GIMS75-6/GIMS150-6
230 V/220 V
Strona 99

Typ GIMS72 2H/GIMS150 2H
440 V/254 V, 400 V/220 V
Strona 100

Перевод оригинального руководства по эксплуатации.

Использованные условные обозначения, сокращения и понятия.

Используемые в настоящем руководстве и, возможно, также и на машине символы служат для того, чтобы обратить Ваше внимание на возможные опасности при работе с настоящей машиной.

Символическое изображение, условный знак	Пояснение
	Не касайтесь вращающихся деталей машины.
	Соблюдайте указания, содержащиеся в тексте и на рисунке рядом!
	Обязательно прочтите прилагаемые документы, такие как руководство по эксплуатации и общие инструкции по безопасности.
	Перед этим рабочим процессом извлеките вилку из штепсельной розетки сети. В противном случае возникает опасность получения травм из-за непреднамеренного включения машины.
	При работе использовать средства защиты глаз.
	При работе использовать средства защиты органов слуха.
	Используйте в работе средства защиты от пыли.
	Защищайте при работе руки.
	Предупреждение об опасности.
	Эти места могут сильно нагреваться.
	Подтверждает соответствие электроинструмента директивам Европейского Сообщества.
	Подтверждение соответствия электроинструмента положениям директив Великобритании (Англии, Уэльса, Шотландии).
	Отработавшие свой ресурс машины и другие электротехнические и электрические изделия следует собирать отдельно и сдавать на экологически чистую переработку.
3~	Вид электропитания: трехфазный переменный ток
	Включение
	Выключение
	Направление вращения
	Изделие с базовой изоляцией и открытыми токопроводящими деталями, дополнительно подключенными к заземляющему проводу.
(**)	может содержать цифры или буквы

Условный знак	Единица измерения, международное обозначение	Единица измерения, русское обозначение	Пояснение
v_0	m/s	м/с	Скорость абразивной ленты
n	/min, min ⁻¹ , rpm, r/min	/мин	Число оборотов холостого хода
P_1	W	Вт	Потребляемая мощность
U	V	В	Номинальное напряжение
f	Hz	Гц	Частота питающей сети

Условный знак	Единица измерения, международное обозначение	Единица измерения, русское обозначение	Пояснение
l_1	mm	мм	Длина абразивной ленты
l_2	mm	мм	Ширина абразивной ленты
	kg	кг	Вес согласно EPTA-Procedure 01
	m, s, kg, A, mm, V, W, Hz, N, °C, dB, min, m/s ²	м, с, кг, А, мм, В, Вт, Гц, Н, °С, дБ, мин, м/с ²	Основные и производные единицы измерения Международной системы единиц СИ.

Для Вашей безопасности.



Не применяйте настоящую машину, предварительно не изучив основательно и полностью не усвоив данное руководство по эксплуатации, а также приложенные «Общие указания по технике безопасности» (номер публикации 3 41 30 054 06 1), включая рисунки, спецификации и правила техники безопасности.

Соблюдайте также действующие национальные предписания по электробезопасности и охране труда.

Несоблюдение указаний по технике безопасности, прописанных в указанной документации, может привести к поражению электрическим током, пожару и/или серьезным травмам.

Храните это руководство по эксплуатации для дальнейшего использования и прилагайте его к машине при передаче машины в пользование или продаже.

Назначение машины.

Лентошлифовальная машина с шасси предназначена для шлифования металлических полов (кроме магния) допущенными компанией FEIN шлифовальными лентами в закрытых помещениях.

Специальные указания по технике безопасности.

Применяйте средства индивидуальной защиты. В зависимости от выполняемой работы применяйте защитный щиток для лица, защитное средство для глаз или защитные очки. Насколько уместно, применяйте противопылевой респиратор, средства защиты органов слуха, защитные перчатки или специальный фартук, которые защищают Вас от абразивных частиц и частиц материала. Глаза должны быть защищены от летающих в воздухе посторонних частиц, которые могут образовываться при выполнении различных работ. Противопылевой респиратор или защитная маска органов дыхания должны задерживать образующуюся при работе пыль. Продолжительное воздействие сильного шума может привести к потере слуха.

Перед включением убедитесь, что все зажимные рычаги на шасси хорошо зажаты. Если машина во время работы внезапно опустится, это может повлечь тяжелые травмы.

Работайте только на горизонтальных поверхностях. На поверхностях с уклоном машина может выйти из-под контроля.

Всегда отводите кабель-удлинитель в сторону от рабочей зоны во время работы. При наезде на сетевой кабель, при его раздавливании или повреждении существует опасность поражения электрическим током!

Перед подключением к сети питания убедитесь в том, что лентошлифовальная машина выключена (кнопка «0» на предохранительном выключателе должна быть нажата!). Подключите кабель-удлинитель к штекеру (21). Протяните кабель-удлинитель через направляющую кабеля (22).

Не носите во время работы просторную одежду, украшения и не оставляйте длинные волосы распушенными. Незакрепленные предметы могут, несмотря на защитные приспособления, попасть в движущиеся детали, что чревато травмами.

Не используйте изношенные, надорванные или сильно поврежденные абразивные ленты. Аккуратно обращайтесь с абразивными лентами и храните их в соответствии с указаниями производителя. Не изгибайте абразивные ленты! Поврежденные абразивные ленты могут порваться, вылететь и стать причиной травм.

Используйте только шлифовальные ленты и прочие принадлежности, специально разработанные или разрешенные для применения изготовителем. Сама по себе возможность установки шлифовальной ленты или принадлежности на данную машину не гарантирует безопасную эксплуатацию.

Всегда используйте имеющиеся на машине защитные устройства. Защитные устройства должны быть надежно закреплены на машине для достижения наибольшей степени безопасности. Защитные устройства должны защищать пользователя от разлетающихся абразивных частиц и случайного прикосновения к абразивной ленте.

Внимание: опасность пожара или взрыва! При шлифовании металлов (напр., алюминия) образуется пыль, которая может быть горючей или взрывоопасной. Не работайте с машиной вблизи горючих материалов. Искры могут воспламенить такие материалы.

Следите за тем, чтобы другие лица не подвергались опасности вследствие разлетающихся искр.

Удаляйте горючие материалы, находящиеся поблизости. При шлифовании металлов разлетаются искры.

Следите за тем, чтобы все люди находились на безопасном расстоянии от рабочего участка. Каждый человек в пределах рабочего участка должен иметь средства индивидуальной защиты.

Осколки детали или разорванных рабочих инструментов могут отлететь в сторону и стать причиной травм также и за пределами непосредственного рабочего участка.

Обрабатываемая поверхность может очень сильно нагреваться. Не прикасайтесь к ней рукой.



Никогда не прикасайтесь к движущейся абразивной ленте. Существует опасность травм.

При возникновении опасности немедленно нажмите защитный выключатель. После этого машина вращается на выбеге еще около 50 секунд.

Регулярно очищайте вентиляционные отверстия машины. Вентилятор двигателя затягивает пыль в корпус. При чрезмерном скоплении металлической пыли может возникнуть опасность несчастных случаев в результате воздействия электричества.

Сетевую вилку машины разрешается монтировать только квалифицированным электрикам.

Заземляющий провод розетки должен быть соединен с защитным заземлением электросети.

Перед выполнением работ по техническому обслуживанию обязательно извлеките сетевую вилку! Включенная по неосторожности машина может причинить тяжелые травмы.

Регулярно отдавайте машину на проверку электробезопасности в соответствии с законодательными предписаниями. Непроверенная машина является источником опасности поражения электрическим током!

Перед первым запуском в эксплуатацию проверьте направление вращения двигателя. При неправильном направлении вращения заготовка может быть отброшена, что может стать причиной несчастных случаев. Направление вращения разрешено менять только квалифицированным электрикам.

Никогда не становитесь сами и не позволяйте другим лицам становиться в непосредственной близости к движущейся шлифовальной ленте включенной машины. Шлифовальная лента может разорваться и привести к тяжелым травмам.

Обращение с опасной пылью

При работах со снятием материала с использованием данного инструмента образуется пыль, которая может представлять собой опасность.

Контакт с некоторыми видами пыли или вдыхание некоторых видов пыли как, напр., асбеста и асбестосодержащих материалов,

свинцовосодержащих лакокрасочных покрытий, металлов, некоторых видов древесины, минералов, каменных материалов с содержанием силикатов, растворителей красок, средств защиты древесины, средств защиты судов от обрастания, может вызывать у людей аллергические реакции и/или стать причиной заболеваний дыхательных путей, рака, а также отрицательно сказаться на репродуктивности. Степень риска при вдыхании пыли зависит от экспозиционной дозы.

Используйте соответствующее данному виду пыли пылеотсасывающее устройство и индивидуальные средства защиты и хорошо проветривайте рабочее место. Поручайте обработку содержащего асбест материала только специалистам.

Древесная пыль и пыль легких металлов, горячие смеси абразивной пыли и химических веществ могут самовоспламениться при неблагоприятных условиях или стать причиной взрыва. Избегайте искрения в сторону контейнера для пыли, перегрева электроинструмента и шлифуемого материала, своевременно опорожняйте контейнер для пыли, соблюдайте указания производителя материала по обработке, а также действующие в Вашей стране указания для обрабатываемых материалов.

Краткий обзор.

- 1 Фиксирующие винты
- 2 Дышло
- 3 Фиксирующий винт
- 4 Кривошипная рукоятка, настройка высоты лентошлифовальной машины
- 5 Винт, ограничитель глубины
- 6 Винт, ограничитель высоты
- 7 Кривошипная рукоятка, настройка подъемной силы
- 8 Винт со звездообразной ручкой, настройка параллельности
- 9 Защита от искр
- 10 Барашковые винты, защита от искр
- 11 Винт со звездообразной ручкой, юстировка хода ленты
- 12 Приводной диск
- 13 Контактный диск
- 14 Винт для боковой крышки
- 15 Боковая крышка
- 16 Зажимной рычаг
- 17 Винты, грубая настройка натяжения ленты
- 18 Выключатель
- 19 Переключатель числа оборотов (только в моделях 2H)
- 20 Защитный выключатель
- 21 Штекер
- 22 Направляющая кабеля
- 23 Вентиляционные отверстия

24 Смазочный ниппель

25 Информационная табличка

Настройки.

 **Перед любыми манипуляциями с машиной извлекайте сетевую вилку из розетки.**

Настройка дышла (рис. 3).

Отпустите четыре винта (1) и настройте дышло (2) на нужную рабочую высоту. Затяните все винты в этом положении.

Настройка съема материала при шлифовании (рис. 1/4).

Установите лентошлифовальную машину при помощи винта со звездообразной ручкой (3) приблизительно на рабочую высоту.

При помощи кривошипной рукоятки (4) настройте расстояние между шлифовальной лентой и поверхностью. Съем материала при шлифовании можно регулировать также и во время работы.

Настройка ограничителя глубины (рис. 1/5).

Отпустите винт (5).

При помощи кривошипной рукоятки (4) настройте лентошлифовальную машину на максимально возможный съем материала при шлифовании.

Зафиксируйте ограничитель глубины винтом (5) в этом положении.

Настройка ограничителя высоты (рис. 6).

Отведите дышло вверх так, чтобы лентошлифовальная машина переместилась вверх.

Винтом (6) можно настроить требуемую высоту подъема.

Настройка подъемной силы (рис. 7).

Кривошипной рукояткой (7) можно настроить требуемую подъемную силу.

Настройте подъемную силу так, чтобы лентошлифовальную машину можно было легко опускать, а при поднятии или при перерывах в работе она самостоятельно оставалась в верхнем положении.

Настройка параллельности (рис. 8).

Для равномерного съема материала требуется, чтобы шлифовальная лента шла параллельна поверхности.

Выполните юстировку хода ленты винтом со звездообразной ручкой (8).

Настройка защиты от искр (9) (рис. 1).

Отпустите оба барашковых винта (10) и настройте защиту от искр (9) так, чтобы шлифовальная лента была максимально закрыта.

Снова крепко затяните барашковые винты.

Юстировка хода ленты.

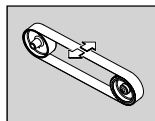

Коротко включите машину и проверьте ход ленты.

Выполните юстировку хода ленты винтом со звездообразной ручкой (11) так, чтобы шлифовальная лента шла

посередине, если она отклоняется вправо или влево.

Если ход ленты не удастся установить так, чтобы она шла посередине:

Очистите приводной диск (12) и контактный диск (13) сжатым воздухом.

Проверяйте приводной диск и контактный диск на наличие износа, деформации и истирания.

Немедленно заменяйте поврежденные детали!

Смена шлифовальной ленты.

 **Перед любыми манипуляциями с машиной извлекайте сетевую вилку из розетки.**

Отпустите винт (14) и опустите боковую крышку (15) вниз.

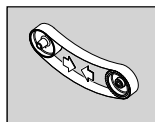

Отведите рычаг (16) вниз, чтобы разгрузить натяжное устройство.

Снимите старую шлифовальную ленту.

Перед укладыванием новой шлифовальной ленты соблюдайте направление хода, указанное с тыльной стороны шлифовальной ленты! Ее ход должен соответствовать направлению движения приводного ролика.

Уложите шлифовальную ленту одновременно на приводной диск (12) и контактный диск (13).

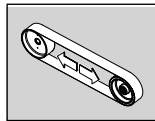

Отведите рычаг (16) вверх, чтобы зажать шлифовальную ленту.

Если не удастся достаточно натянуть шлифовальную ленту, натяжное устройство

необходимо юстировать заново. Отпустите оба винта (17), сместите натяжное устройство и снова туго затяните винты.

Закройте боковую крышку (15) и снова крепко затяните винт (14).

Монтируйте шлифовальную опору (7) и контейнер для опилок (8).

Проверьте ширину зазора шлифовальной опоры.

Включите машину и выполните юстировку хода ленты.

Инструкции по эксплуатации.

Включение:

Нажмите на кнопку «I» (18).

Выключение:

Нажмите на кнопку «0» (18).

Включение: (только в моделях 2Н)

Нажмите на выключатель «I» (18).

Выключение: (только в моделях 2Н)

Нажмите на выключатель «I» (18).

 После выключения машина возвращается на выбеге еще около 50 секунд.

Защитный выключатель (20):

В опасных ситуациях нажмите красный защитный выключатель, чтобы выключить машину.

Переключение числа оборотов (19) (только в моделях 2Н)

Положение переключателя 1: низкое число оборотов

Положение переключателя 2: высокое число оборотов

 Число оборотов разрешается переключать только при остановленной машине при помощи переключателя (19).

Защита от перегрузки

При непрерывной высокой нагрузке на протяжении длительного отрезка времени машина отключается. По истечении периода охлаждения, занимающего ок. 15 минут, машина снова готова к работе.

Указания по работе.

Переместите шасси в рабочее положение.

Включите лентошлифовальную машину и переместите рычаг дышла в рабочее положение.

Ведите лентошлифовальную машину с равномерной скоростью по шлифуемой поверхности.

По окончании работы отведите дышло наверх и выключите лентошлифовальную машину.

Значения создаваемых шумов.

	Холостой ход	Шлифование
Измеренный A-взвешенный уровень звукового давления на рабочем месте L_{pA} (отн. 20 мкПа), децибел	80,5	94
Погрешность K_{pA} , децибел	4	4
Измеренный A-взвешенный уровень звуковой мощности L_{wA} (отн. 1 пВт), децибел	90	100,5
Погрешность K_{wA} , децибел	2,5	2,5

Холостой ход Шлифование**Условия эксплуатации**

Число оборотов (/мин.)	3 000	3 000
Материал	–	ST 37
Размеры	–	8 x 40
Шлифовальная лента	–	GRIT by Fein 36Z

ПРИМЕЧАНИЕ: Сумма измеренного значения и соответствующей погрешности представляет собой верхний предел значения, которое может быть получено в результате измерений.



Используйте средства защиты органов слуха!

Результаты измерений получены в соответствии с применимыми к изделию нормами (см. последнюю страницу настоящего руководства по эксплуатации).

Техобслуживание и сервисная служба.

 Ремонт разрешается выполнять только квалифицированному персоналу с соблюдением действующих предписаний.

Для ремонта рекомендуется отдел обслуживания FEIN, мастерские гарантийного ремонта FEIN и представительства FEIN.

При повреждении шнура питания машины шнур необходимо заменить на специально подготовленный шнур, который можно приобрести в сервисной мастерской FEIN.

Актуальный список запчастей к данной машине находится в Интернете по адресу: www.fein.com.

Ежедневные работы по техобслуживанию

 Продувайте сжатым воздухом вентиляционные отверстия (23) на корпусе двигателя и отмеченные места (см. информационную табличку (25)).

 Ежедневно смазывайте машину в указанных местах машинным маслом (см. информационную табличку (25)).

Каждый раз при замене абразивной ленты проверяйте приводной диск (12) и контактный диск (13) на предмет износа и повреждений. Заменяйте поврежденные детали.

Удаляйте накапливающийся в корпусе налет после того, как он достаточно остынет. Его необходимо утилизировать только с применением соответствующих контейнеров.

Ежемесячно смазывайте подшипники натяжного приспособления с помощью смазочного штуцера (24).

Очистите машину снаружи сжатым воздухом.

При необходимости Вы можете самостоятельно заменить следующие части: абразивную ленту, защиту от искр

Обязательная гарантия и дополнительная гарантия изготовителя.

Обязательная гарантия на изделие предоставляется в соответствии с законоположениями в стране пользователя. Сверх этого, FEIN предоставляет дополнительную гарантию в соответствии с гарантийным обязательством изготовителя FEIN.

Комплект поставки настоящей машины может не включать весь набор описанных или изображенных в этом руководстве по эксплуатации принадлежностей.

Декларация соответствия.

Декларация CE действует только для стран Европейского союза и ЕАСТ (Европейской ассоциации свободной торговли) и только для изделий, предназначенных для рынка ЕС или ЕАСТ. После ввода изделия в оборот на рынке ЕС знак UKCA становится недействительным.

Декларация UKCA действует только для рынка Великобритании (Англии, Уэльса и Шотландии) и только для изделий, предназначенных для рынка Великобритании. После ввода изделия в оборот на рынке Великобритании знак CE становится недействительным.

С исключительной ответственностью фирма FEIN заявляет, что настоящее изделие соответствует нормативным документам, приведенным на последней странице настоящего руководства по эксплуатации.

Техническая документация: C. & E. Fein GmbH,
D-73529 Schwäbisch Gmünd

Охрана окружающей среды, утилизация.

Упаковку, пришедшие в негодность машины и принадлежности следует утилизировать экологически чистым образом.

Схемы соединений.

Тип GIMS75/GIMS150
440 V/254 V, 400 V/220 V
GIMS75-6/GIMS150-6
440 V/254 V, 400 V/220 V
Стр. 98



Тип GIMS75/GIMS150
230 V/220 V
GIMS75-6/GIMS150-6
230 V/220 V
Стр. 99

Тип GIMS72 2H/GIMS150 2H
440 V/254 V, 400 V/220 V
Стр. 100

正本使用说明书的翻译。

使用的符号，缩写和代名词。

本使用说明书中或是机器上的符号，是用来提醒您在操作本机器时可能发生的危险。

符号，图例	解说
	不可触摸机器上的转动零件。
	请遵循旁边文字或插图的指示！
	务必阅读附带的文件，例如使用说明书以及一般性的安全提示。
	进行此步骤之前，先从电源插座上拔出电源插头。否则，如果机器意外启动可能会造成人身伤害。
	工作时必须戴上护目镜。
	工作时必须戴上耳罩。
	工作时要戴上防尘面具。
	工作时要戴上工作手套。
	危险的警告标志
	这些位置可能变热。
	证明此电动工具符合欧洲共同体的规定标准。
	确认电动工具符合英国（英格兰，威尔士，苏格兰）的法规。
	分开收集废弃的机器以及其他电器和电子产品，并采用符合环保要求的方式回收再利用。
3~	电源接头的类型是三相交流电
	开动
	关闭
	转向
	配备基本绝缘功能的产品，另外本产品也有已经接地的可触摸的导电部件。
(**)	可以包含数字或字母

符号	国际通用单位	本国使用单位	解说
v_0	m/s	米 / 秒	砂带转速
n	/min, min^{-1} , rpm, r/min	/ 分钟	无负载转速
P_1	W	瓦	输入功率
U	V	伏	额定电压
f	Hz	赫兹	频率
l_1	mm	毫米	砂带长度
l_2	mm	毫米	砂带宽度
	kg	公斤	重量符合 EPTA-Procedure 01 的规定
	m, s, kg, A, mm, V, W, Hz, N, °C, dB, min, m/s^2	米, 秒, 公斤, 安培, 毫米, 伏特, 瓦, 赫兹, 牛顿, 摄氏, 分贝, 分, 米 / 秒 ²	国际性单位系统 SI 中的标准单位和引用单位。

有关您的安全。



尚未测底阅读并完全了解本使用说明书，以及附带的“一般性安全规章”（字号 3 41 30 054 06 1）之前不可以使用本机器（阅读范围包括插图，机器特性和安全规章等）。

同时也要遵守贵国有关电气安全和职业安全的相关规定。

忽略了上述文件中的安全提示，可能会导致触电，火灾和 / 或严重伤害。

保存好本使用说明书以方便日后查阅。赠送或出售机器时，也要转交本说明书。

机器的用途。

带可行驶底座的砂带磨削机专门用于能遮蔽风雨的工作场所，使用 FEIN 许可的砂带进行金属地面（镁金属除外）的研磨。

特殊的安全指示。

戴上防护用品。根据适用情况，使用面罩，安全护目镜或安全眼镜。适用时，戴上防尘面具，听力保护器，手套和能挡小废料或工件碎片的工作围裙。眼防护罩必须挡住各种操作产生的飞屑。防尘面具或口罩必须能够过滤操作产生的颗粒。长期暴露在高强度噪音中会引起失聪。

在接通电源之前，请确保底座上的所有夹紧杆都已拉紧。如果砂带磨削机在工作过程中突然下沉，可能会导致严重事故。

请仅在水平表面使用本砂带机。在倾斜的表面上使用时，机器可能会失控。

在使用本机器过程中，请确保电源线始终处于离开工作位置的方向。如果电源线被碾压、挤压或损坏，则有触电危险！

在连接电源之前，请确保砂带磨削机已关闭（必须按下安全开关按钮“0”）。将电源线连接到插头（21）。将电源线穿过电线导管（22）。

工作时不可以穿着宽松的衣物，不可以戴首饰并且要绑好长发。即使已经穿戴好保护装备，松动的物件仍然可能被卷入转动的机件中并造成伤害。

小心使用砂带并遵循制造商的指示存放砂带。不可以摺叠砂带。使用损坏的砂带可能会导致撕裂及飞脱伤害旁人。

不要使用，未经制造商认可或专门设计的砂带及其他配件。操作安全，不单单取决于砂带或配件是否适合机器。

务必使用机器上的安全装置。安全装置必须牢固地安装在机器上，如此才能够发挥有效的保护功能。保护装置必须能够保护操作者免被飞行的磨料颗粒击伤，并且不会意外接触砂带。

注意，有著火和爆炸的危险！磨削金属（例如铝）时可能产生易燃或有爆炸性的粉尘。不能在易燃材料的附近操作机器。火花可能引燃这些材料。

确保飞溅的火花不会危害任何人。清除工地附近的易燃物。研磨金属时会产生飞溅的火花。

让旁观者与工作区域保持一安全距离。任何进入工作区域的人必须戴上防护用品。工件或破损附件的碎片可能会飞出并引起紧靠着操作区域的旁观者的伤害。切割附件触及带电导线会使电动工具外露的金属零件带电，并使操作者触电。

加工过的表面会变得非常热。不要用手触摸它。



请勿触摸正在运行的砂带。有受伤的危险。

在危险情况下，请立即按下安全关闭按钮。按下按钮后机器还会继续运转达 50 秒。

定期清洁电动工具的通风孔，发动机的风扇会把灰尘吸入机壳中。机器内部如果过度囤积金属尘，会有触电的危险。

机器的插头只能由专业电工安装。电源插座的接地线必须连接到电源的保护接地装置上。

维护和修理时，必须拔出电源插头！如果不小心开动机器，可能会造成严重的伤害。

请遵循有关法规，定期检查机器电子装备的安全性。未定期检查机器，可能有触电的危险。

第一次操作前，先检查发动机的旋转方向。如果发动机转向错误，工件可能被机器抛出，并造成意外。发动机的转向，只能交给专业电工调整。

开动机器后，您本人和其他的人，不可以直接站立在砂带旁。砂带可能突然断裂，并造成严重伤害。

处理对身体有害的废尘

使用本机器时可能会产生有害健康的废尘。

接触或呼吸了某些废尘，例如：石棉尘和有石棉成分的废尘，含铅的颜料尘，金属尘，某些种类的木尘，矿物尘，研磨含矿物工件而产生的砂尘，含颜料稀释剂的废尘，含木材保护剂的废尘以及含防腐剂的废尘等，可能出现过敏现象和 / 或造成呼吸道疾病，癌症以及影响生殖能力。吸入废尘后的致病可能性，需视暴露在危尘中的程度而定。操作机器时必须使用合适而且合格的吸尘装备，以及佩戴个人的防护装备，另外也要保持工作场所的良好通风状况。加工含石棉工件的工作必须交给专业人员执行。木尘和轻建材尘，研磨热尘和化学材料的混合物，都可能在特定状况下产生自然或者造成爆炸。避免让火花喷向集尘箱。防止电动工具和被研磨物过热。定时清倒集尘箱。注意工件制造商所提出的有关加工时的注意事项，而且要兼顾贵国有关加工该工件的法规。

一览。

- 1 拧紧螺丝
- 2 操纵杆
- 3 拧紧螺丝
- 4 砂带磨削机高度调节曲柄
- 5 深度调节螺丝
- 6 高度调节螺丝
- 7 进给力调节曲柄
- 8 平行调节星形手柄螺丝

- 9 火花挡块
- 10 蝶翼螺丝, 火花挡板
- 11 星形螺丝, 调整砂带转轴
- 12 传动轮
- 13 衔接板
- 14 侧面盖的螺丝
- 15 侧面盖
- 16 固定杆
- 17 调整螺丝, 粗调砂带张力
- 18 起 / 停开关
- 19 转速调节 (只针对 2H- 机型)
- 20 安全关闭按钮
- 21 插头
- 22 电线导管
- 23 通风口
- 24 润滑喷嘴
- 25 指示简图

设定。



在机器上进行任何维修工作之前, 一定要先拔出电源插头。

调节操纵杆 (图 3)。

松开 4 个螺丝 (1), 将操纵杆 (2) 调节到所需的工作高度。然后在此高度将所有螺丝拧紧。

调节磨削量 (图 1/4)。

通过星形手柄螺丝 (3) 将砂带磨削机调节到接近工作高度。

通过曲柄 (4) 调节砂带和工作表面之间的距离。在工作过程中也可以调节磨削量。

调节深度 (图 1/5)。

松开螺丝 (5)。

通过曲柄 (4) 调节砂带磨削机最大应磨削量。

用螺丝 (5) 将深度固定在此位置。

调节高度 (图 6)。

将操纵杠向上摆动, 使砂带磨削机向上移动。

通过螺丝 (6) 可以调节所需的摆动高度。

调节进给力 (图 7)。

通过曲柄 (7) 可以调节所需的进给力。

调节进给力, 确保砂带磨削机可以平稳地下降, 并在提升或暂停运行期间能自动保持在上部位置。

调整平行性 (图 8)。

为确保均匀的磨削量, 砂带磨削机必须平行于磨削表面行进。

使用星形手柄螺丝调节磨带的进给 (8)。

调整火花挡板 (9) (图 1)。

松开两个翼形螺丝 (10), 并调整火花挡块 (9), 以确保尽可能地覆盖砂带磨削机。

再次拧紧翼形螺丝。

校正磨带的运行轨道。

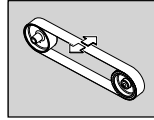

先短暂地启动机器, 再检查砂带的运转轨道。

如果砂带向左或向右偏移, 必须拧转星形螺丝 (11) 让砂带对中旋转。

如果无法让砂带对中旋转:

使用压缩空气清洁传动轮 (12) 和接触轮 (13)。

检查传动轮和接触轮是否有损坏, 变形和磨痕的痕迹。如有零件损坏必须马上更换。

更换砂带。



在机器上进行任何维修工作之前, 一定要先拔出电源插头。

拧松螺丝 (14) 并掀开侧面盖 (15)。

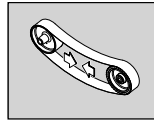

向下摆动杆 (16) 以便放松固定装置。

拆除旧的砂带。

在安装新砂带之前, 请注意砂带上标示的转动方向! 它必须和传动轮的转向一致。

把砂带同时安装在传动轮 (12) 和接触轮 (13) 上。

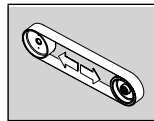

向上提起杆 (16) 来收紧砂带。

如果砂带未充分绷紧, 则必须重新调整固定装置。松开两个螺丝 (17), 移动固定装置并再次拧紧螺丝。

装回侧面盖 (15) 并再度拧紧螺丝 (14)。

安装研磨台 (7) 和废屑收集盒 (8)。

检查研磨台上的间隙。

开动机器并校正砂带的转轴。

操作说明。

开动:

按按钮 "I" (18)。

关闭:

按按钮 "0" (18)。

开动: (只针对 2H- 机型)

按开关 "I" (18)。

关闭: (只针对 2H- 机型)

按开关 "I" (18)。



关机后, 机器还会继续转动约 50 秒。

紧急开关按钮 (20):

发生危险情况时，可以按下红色安全关闭按钮来关闭机器。

转速切换 (19) (只针对 2H - 机型)

开关位置 1 : 低速

开关位置 2 : 高速

! 只有在机器处于静止状态时才能使用开关 (19) 切换转速。

超荷保护装置。

如果长时间处在超荷的工作状况下，系统会关闭机器。大约经过 15 分钟的冷却之后，便可以再度操作机器。

工作指示。

将底座行驶至工作位置。

打开砂带磨削机，并将操纵杆拉到工作位置。

在需磨削的表面均匀地推进砂带磨削机。

磨削结束后，将操纵杆向上摆动，并关闭砂带磨削机。

噪音 - 排放值。

	无负载旋转	研磨
在工作场所测得的 A- 加权声压排放水平 L_{pA} (re 20 μ Pa), 单位分贝	80,5	94
不确定系数 K_{pA} , 单位分贝	4	4
测得的 A- 加权声功率水平 L_{WA} (re 1 pW), 单位分贝	90	100,5
不确定系数 K_{WA} , 单位分贝	2,5	2,5
操作状况		
转速 (/ 分)	3 000	3 000
物料	-	ST 37
尺寸	-	8 x 40
砂带	-	GRIT by Fein 36Z

请注意：测量所得的辐射值总和以及它们的不确定系数，都是在测量过程中的测量值上限。



戴上护耳罩！

测量值是根据相关的产品标准所测得（请参阅本使用说明的最后一页）。

维修和顾客服务。

! 修理机器的工作只能交给专业电工执行，修理时必须遵循相关的法规。

本公司建议您把机器交给 FEIN 客户服务中心，FEIN 特约维修厂或 FEIN 的代理商维修。

如果机器的电源线损坏了，则必须更换 FEIN 客户服务中心提供的本机专用电源线。

在以下网址：www.fein.com，可以找到这款机器目前的备件列表。

日常维护

使用压缩空气清洁发动机机壳上的通气孔 (23)，以及其他打上标志的位置（参考指示简图 (25)）。



每天在打上标志的位置涂抹机油（参考指示简图 (25)）。

每次更换砂带时都要检查传动轮 (12) 和接触轮 (13) 是否有磨损和损坏。更换损坏的部件。

当机箱内的磨削废料充分冷却后，清除这些废料，并将其放置于适合的容器里。

每个月得透过润滑喷嘴 (24) 替固定装置的轴承进行润滑。

用压缩空气清洁机器的外部。

以下零件您可以根据需要自行更换：砂带，火花挡板

保修。

有关本产品的保修条件，请参考购买国的相关法律规定。此外 FEIN 还提供制造厂商的保修服务。有关保修的细节，请向您的专业经销商，FEIN 在贵国的代理或您的 FEIN 顾客服务中心询问。

您机器的供货范围，可能只涵盖本使用说明书中描述或说明的部分附件。

合格说明。

CE 声明 仅对欧盟和 EFTA（欧洲自由贸易联盟）的国家，及针对欧盟或 EFTA 市场的产品有效。当产品在欧盟市场流通后，UKCA（英国合格评定标志）商标即失效。

UKCA 声明 仅适用于英国市场（英格兰，威尔士和苏格兰），及适用于针对英国市场的产品。一旦产品进入英国市场，CE 标志便失效。

FEIN 公司单独保证，本产品符合说明书末页上所列出的各有关规定的标准。

技术性文件存放在：C. & E. Fein GmbH,
D-73529 Schwäbisch Gmünd

环境保护和废物处理。

以符合环保要求的方式回收包装，废旧机器和配件。

接线电路图。

机型 GIMS75/GIMS150
440 V/254 V, 400 V/220 V
GIMS75-6/GIMS150-6
440 V/254 V, 400 V/220 V
页数 98

机型 GIMS75/GIMS150
230 V/220 V
GIMS75-6/GIMS150-6
230 V/220 V
页数 99

机型 GIMS75 2H/GIMS150 2H
440 V/254 V, 400 V/220 V
页数 100

China RoHS Status Certificate

中国 RoHS 认证概况

Table of Toxic and Hazardous Substances/Elements and their Content
as required by China's Management Methods for Controlling Pollution by Electronic Information Products

有毒有害物质 / 成分及其含量表

- 根据《中国电子信息产品污染控制管理办法》要求

部件名称 Component name	有害物质 Hazardous substance					
	铅 (Pb)	汞 (Hg)	镉 (Cd)	六价铬 (Cr (VI))	多溴联苯 (PBB)	多溴二苯醚 (PBDE)
电子配件 Electronics (PCB, switch, wiring etc.)	x	o	x	o	o	o
发动机 Motor	x	o	o	o	o	o
电源线 Power cord	x	o	o	o	o	o
基础零件 Fastener elements	x	o	o	o	o	o
金属零件 Metal parts	x	o	o	o	o	o
电源 Power supplies	x	o	o	o	o	o
铜管件 Brass parts	x	o	o	o	o	o
铝件 Aluminium parts	x	o	o	o	o	o
<p>本表格依据 SJ/T 11364 的规定编制。</p> <p>O: 表示该有害物质在该部件所有均质材料中的含量均在 GB/T 26572 规定的限量要求以下。</p> <p>X: 表示该有害物质至少在该部件的某一均质材料中的含量超出 GB/T 26572 规定的限量要求。</p> <p>This table was developed according to the provisions of SJ/T 11364. O: The content of such hazardous substance in all homogeneous materials of such component is below the limit required by GB/T 26572. X: the content of such hazardous substance in a certain homogeneous material of such component is beyond the limit required by GB/T 26572.</p>						

GIMS75/GIMS150

GIMS75-6/GIMS150-6

3/N/PE 50/60 Hz 440/254 V
 3/N/PE 50/60 Hz 400/230 V

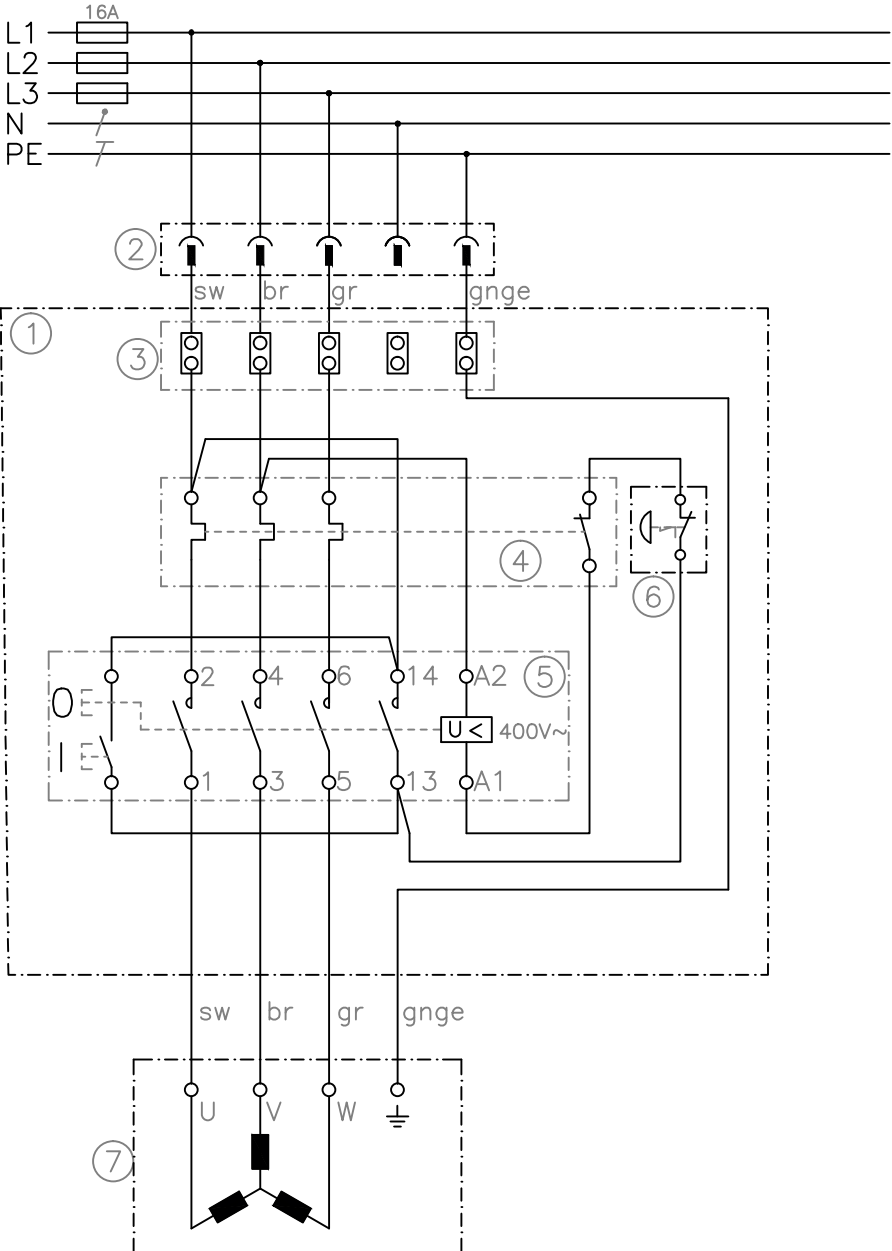

GIMS75/GIMS150

GIMS75-6/GIMS150-6

3/PE 50/60 Hz 230 V
3/PE 50/60 Hz 220 V

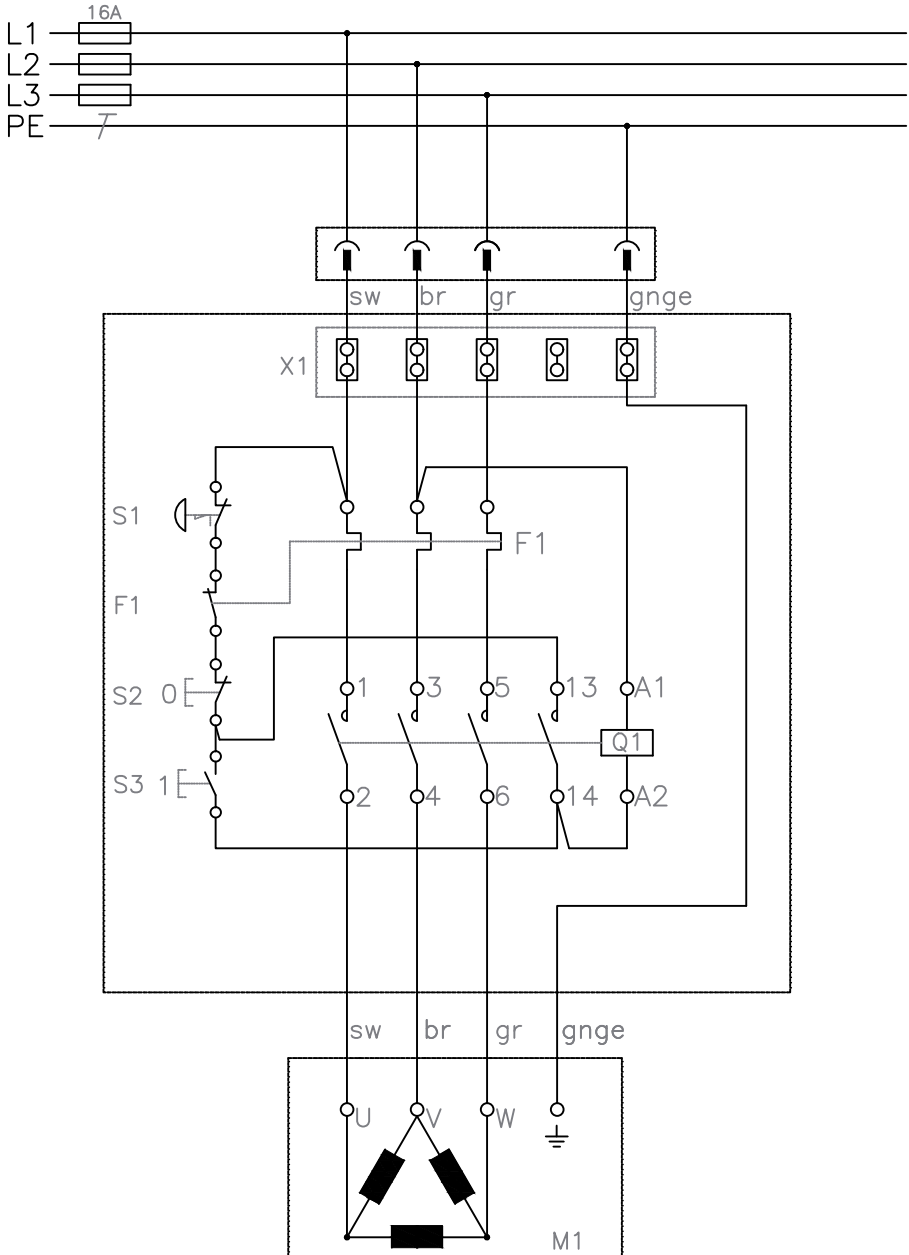

GIMS75 2H/GIMS150 2H

3/N/PE 50/60 Hz 440/254 V
3/N/PE 50/60 Hz 400/230 V

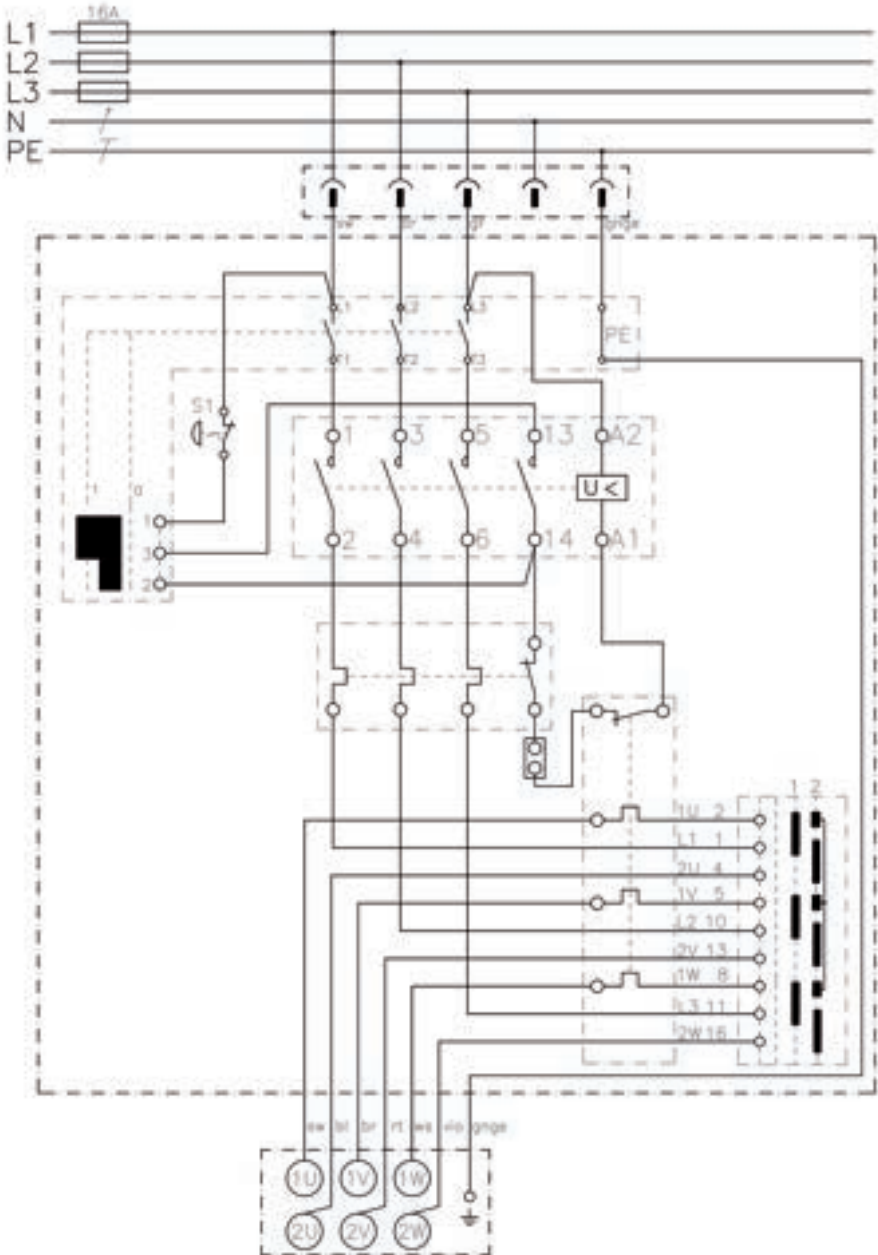



Die CE-Erklärung gilt nur für Länder der Europäischen Union und der EFTA (European Free Trade Association) und nur für Produkte, die für den EU- oder EFTA-Markt bestimmt sind. Nach dem Inverkehrbringen des Produkts auf dem EU-Markt, verliert das UKCA-Zeichen seine Gültigkeit.

This CE declaration is only valid for European Union and EFTA (European Free Trade Association) countries and only for products intended for the EU or EFTA market. After placing the product on the EU market the UKCA mark loses its mark validity.



EN ISO 3744:2010
EN ISO 11202:2010
EN ISO 4871:2009
EN ISO 12100:2011
2011/65/EU, 2006/42/EG, 2014/30/EU

i. V. S. Böhm
Director of Quality
Management

Schwäbisch Gmünd-Bargau, 18.03.2022

i. V. Dr. M. Hergesell
Director of Product
Development



EN ISO 3744:2010
EN ISO 11202:2010
EN ISO 4871:2009
EN ISO 12100:2011
Supply of Machinery Regulations 2008,
EMC Regulations 2016, The Restriction of the Use of
Certain Hazardous Substances in Electrical and Electronic
Equipment Regulations 2012

i. V. S. Böhm
Director of Quality
Management

Schwäbisch Gmünd-Bargau, 18.03.2022

i. V. Dr. M. Hergesell
Director of Product
Development

C. & E. Fein GmbH
Hans-Fein-Straße 81
73529 Schwäbisch Gmünd-Bargau, Germany
www.fein.com

