



KOMPETENZ
AUS EINER
HAND

KK-Industries GmbH
Maschinenhandel und Service



Mariannengasse 25 • A-2551 Enzesfeld-Lindabrunn • ATU 692 13 317



Wir beraten
Sie gerne!

Klaus Kletzer
Geschäftsführer



www.kk-industries.eu
office@kk-industries.eu
+43 (0)664 380 77 76

Büro West & Maschinenhalle: Neustiftgasse 34 • A-3071 Böheimkirchen
Büro Süd: Wiener Straße 113/2.11.D3 • A-2700 Wiener Neustadt

CNC HYDRAULISCHE
ABKANTPRESSE



 **kletzer**
www.kk-industries.eu

KK-Industries GmbH



www.kk-industries.eu
office@kk-industries.eu
+43 (0)664 380 77 76





office@kk-industries.eu
+43 (0)664 380 77 76

KOMPETENZ
AUS EINER
HAND



* Abbildung kann optionale Ausstattungen enthalten.

KK-Industries GmbH

Maschinenhandel und Service



Neue und gebrauchte Blechbearbeitungs- und Werkzeugmaschinen

Web: www.kk-industries.eu

Email: office@kk-industries.eu

Telefon: +43 (0)664 380 77 76

Bei der Entwicklung und Herstellung unserer Abkantpressen legen wir besonderen Wert auf Flexibilität, Zuverlässigkeit und Fortschrittlichkeit. Um dies zu erreichen, werden bei der Produktion lang erprobte Fertigungsverfahren mit innovativer Technologie kombiniert. Das Resultat ist eine auf Ihre Belange zugeschnittene Maschine mit höchster Qualität, welche sich einfach und benutzerfreundlich bedienen lässt. Basierend auf unserer bewährten Rahmenkonstruktion konnten wir Arbeitsgeschwindigkeit, Hub, Einbauhöhe und Presskraft unserer EUROPA XL Serie erhöhen.

Die EUROPA XL ist eine CNC gesteuerte, synchronisierte, hydraulische Abkantpresse. In der Standardausführung beinhaltet sie eine Steuerung einer hochwertigen **CNC Steuerung DELEM DA 66 T**, welche mit einer automatischen Berechnung der Biegesequenz ausgestattet ist. Zusätzlich können Biegeprogramme mit Hilfe der 2D-Offline-Programmierung an einem Office-PC erstellt und mittels LAN oder USB auf die Steuerung übertragen werden. Somit kann die XL sowohl in moderne Fertigungsprozesse eingegliedert als auch ganz herkömmlich bedient werden.

**Vereinfachte Lösungen für
für schwere Biegungen...**

HYDRAULISCHE
ABKANT PRESSE

DENER KKI STANDARD AUSSTATTUNG



CNC Achsen X-R-Hinteranschlag-System über die Steuerung



Motorische Bombierung

CNC Bombierung Über die Steuerung

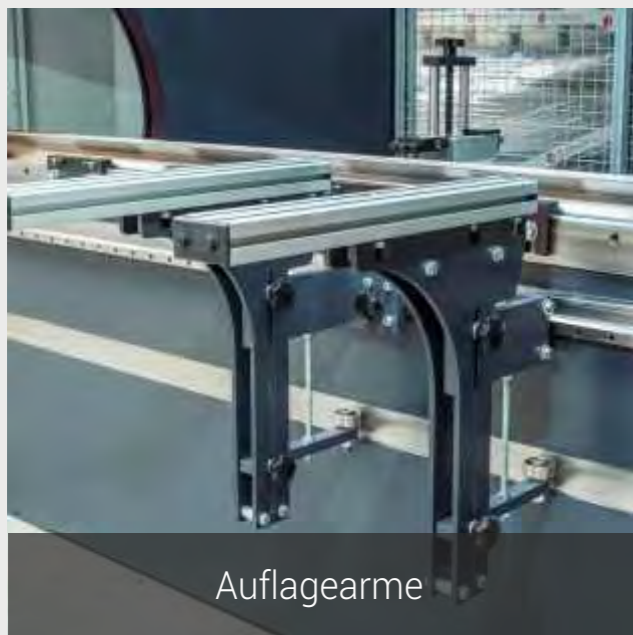

Auflagearme



CNC Steuerung DELEM DA 66T

KK-Industries GmbH
 Maschinenhandel und Service
 UID ATU 69213317 / Tel: 0043(0)664 3807776 / kletzer@kk-industries.eu / www.kk-industries.eu

 Neustiftgasse 34
 A-3071 Böheimkirchen
 +43 (0) 664 380 77 76
office@kk-industries.eu
www.kk-industries.eu

EUROPA XI



Unterteile Obere Werkzeugklemmung
 nach europäischem Standard
 Unterteile Untere Werkzeugklemmung
 nach europäischem Standard



www.kk-industries.eu

STANDARD

DELEM DA-66T



- 2D grafischer Touchscreen
- 3D Darstellung in Simulation und Produktion
- 17 Zoll TFT Farbdisplay mit hoher Auflösung
- Vollständige Windows Application Suite
- Kompatibel mit Delem Modusys (Modul Skalierbarkeit und Adaptivität)
- USB-, Peripherie-Schnittstelle
- Offene Systemarchitektur
- Sensor Biege- und Korrekturschnittstelle



OPTIONAL

DELEM DA-69T

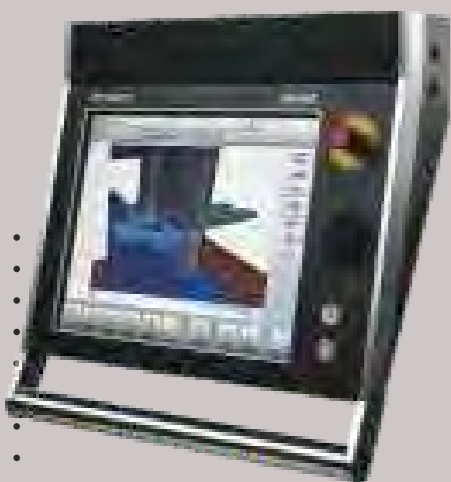

- 3D- und 2D- grafischer Touchscreen Programmierbetrieb
- 3D-Darstellung in Simulation und Produktion 17-Zoll-TFT-Farbdisplay mit hoher Auflösung
- Vollständige Windows Application Suite
- Kompatibel mit Delem Modusys
- USB-, Peripherie-Schnittstelle
- Offene Systemarchitektur
- Sensor Biege- und Korrekturschnittstelle

EUROPA XL



KK-Industries GmbH
 Maschinenhandel und Service



Neustiftgasse 34
 A-3071 Böheimkirchen
 +43 (0) 664 380 77 76
 office@kk-industries.eu
 www.kk-industries.eu



www.kk-industries.eu

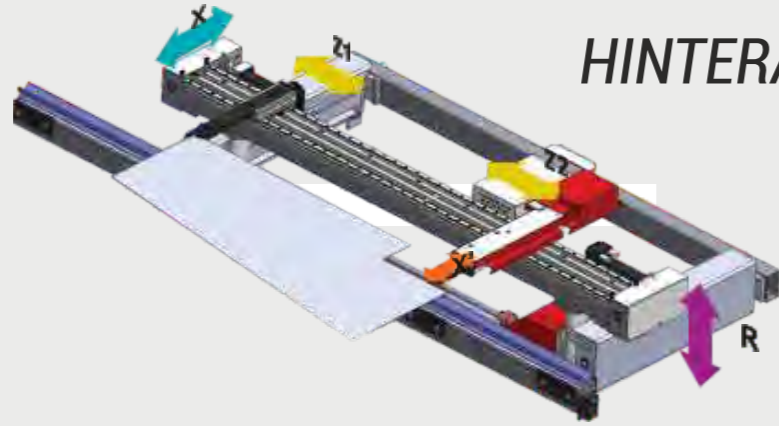

HINTERANSCHLAG-SYSTEM

Eine schnelle und präzise Positionierung des Hinteranschlages ist elementar für die Arbeit Abkantpressen. Die Puma XL kann mit sechs verschiedenen Hinteranschlag-Systemen aus und somit auf alle Bedürfnisse angepasst werden. Die Puma XL bietet die idealen Voraussetzungen bei mehrschrittigen Biegeabfolgen mit unterschiedlichen Werkzeugen oder speziellen Biegeverfahren mit sich verjüngenden Kanten. Die Hinteranschlag-Systeme sind speziell darauf ausgelegt, auch bei komplex geformten Werkstücken hohe Präzision bei kurzen Positionierzeiten zu garantieren.

X-R Hinteranschlag (Standard)

- * Kugelumlaufspindel mit Doppellinienführung der X-Achse
- * Verfahrweg X-Achse: 650 mm
- * Verfahrweg R-Achse: 160 mm
- * Manuelles Verfahren der Hinteranschlagfinger in Z – Richtung möglich
- * AC-Servomotor an der X- und R-Achse

Optionale Hinteranschlag-Systeme

- * X1-X2-R Hinteranschlag
- * X-R-Z1-Z2 Hinteranschlag (Anschlagfinger können einzeln gesteuert werden)
- * X-X'-R-Z1-Z2 Hinteranschlag
- * X1-X2-R-Z1-Z2 Hinteranschlag
- * X1-X2-R1-R2-Z1-Z2 Hinteranschlag (alle Achsen sind einzeln CNC gesteuert)



X1, X2, R



X, R, Z1, Z2



X1, X2, R, Z1, Z2



X1, X2, R1, R2, Z1, Z2



ATF - X1, X2, R1, R2, Z1, Z2

X EUROPA XL

OPTIONALE AUSSTATTUNGEN



EURPA XL

EUROPA XL

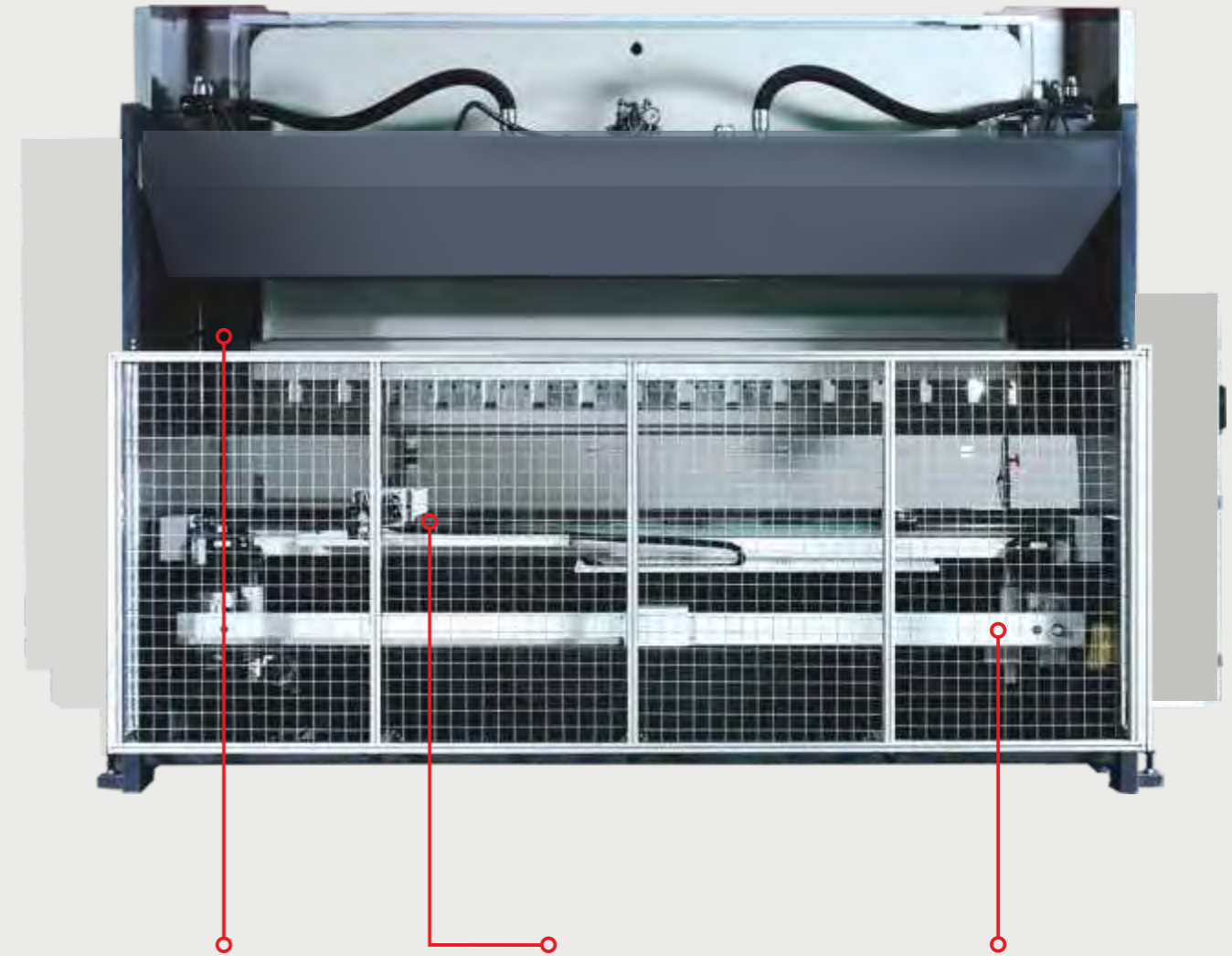

Größere Ausladung



Größerer Hub und Einbauhöhe



Auflagearm schwere Ausführung >175 to Presskraft



Doppelte Linearführung für höhere Präzision und Stabilität

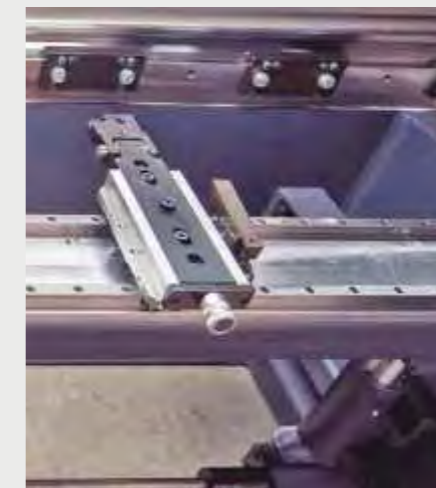

Zweifach linear geführte hintere Anschlagfinger (Z-Achse) >175 to



X-Hinteranschlag doppelt linear geführt

EUROPA XL	1540	2060	2660	26100	30100	30135	30175	30220	30320		36175	36220	36320	40175	40220	40320	40400	40500	40600	60220	60320	60400	60600
Abkantlänge (mm) (A)	1550	2050	2600	2600	3020	3020	3020	3020	3020		3600	3600	3600	4050	4050	4050	4050	4050	4050	6050	6050	6050	6050
Presskraft (to)	40	60	60	100	100	135	175	220	320		175	220	320	175	220	320	400	500	600	220	320	400	600
Zustellgeschwindigkeit (mm/s)	180	180	160	160	160	160	150	140	140		150	140	140	150	140	140	80	80	60	100	80	60	60
Biegeschwindigkeit (mm/s)	10	10	10	10	10	10	10	10	10		10	10	10	10	10	10	10	10	10	10	10	8	8
Rückzuggeschwindigkeit (mm/s)	160	160	150	150	150	140	130	130	120		130	130	120	130	130	120	80	80	60	100	80	60	60
Hub Y-Achse (C)	220	220	300	300	300	320	350	350	400		350	350	400	350	350	400	400	400	400	350	400	400	430
Einbauhöhe (D)	410	410	530	530	530	550	600	600	650		600	600	650	600	600	650	650	650	650	600	650	650	680
Ausladung (E)	400	400	450	450	450	450	450	450	450		450	450	450	450	450	450	600	600	600	450	450	600	600
Freier Ständerdurchgang (B)	1255	1650	2150	2150	2550	2550	2550	2550	2550		3100	3100	3100	3550	3550	3550	3550	3550	3550	5100	5100	5100	5100
Gesamtlänge (L)	2260	2600	3100	3280	3685	3700	3700	3700	3750		4250	4250	4300	4700	4700	4740	5050	4770	4815	6770	6770	6850	7180
Gesamtbreite (W)	1920	1965	1920	2250	2250	2240	2280	2280	2320		2280	2280	2385	2280	2280	2270	2840	3240	4050	2435	2435	2950	3785
Breite ohne Auflagearme (Y)	1330	1335	1330	1695	1670	1710	1710	1710	1740		1710	1710	1740	1710	1710	1725	2310	2600	2130	1760	1760	2070	3190
Gesamthöhe (H)	2355	2350	2360	2780	2772	2825	3025	3050	3100		3025	3050	3100	3050	3050	3100	3550	2760	4225	3050	3100	3450	4120
Höhe Maschinentisch (F)	900	900	900	900	900	900	900	920	920		920	920	920	920	920	920	1095	1095	1095	920	920	1095	1000
Einbautiefe	0	0	0	0	0	0	0	0	0		0	0	0	0	0	0	0	0	850	0	0	0	1030
Motorleistung (kW)	7,5	7,5	11	11	11	15	22	22	30		22	22	30	22	22	22	30	45	45	22	30	45	45
Öltank (lt)	100	100	190	190	190	190	300	300	400		300	300	400	300	300	400	400	400	600	300	400	400	600
Gewicht	4850	5100	6000	8200	9450	10350	12050	12550	15550		13800	14300	16800	15000	15500	17900	24200	33900	46900	21000	23900	32000	57800

Dener behält sich das Recht auf Änderungen vor.

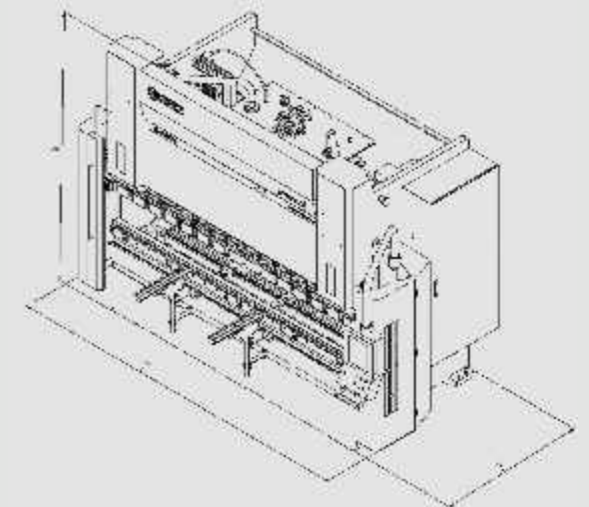
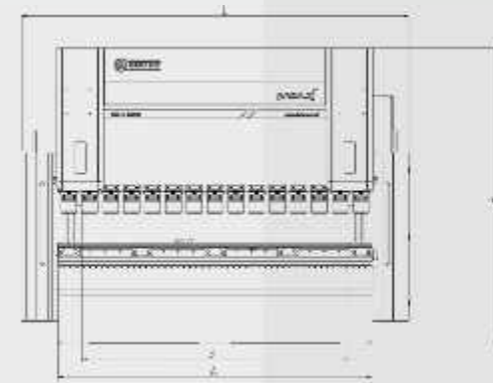
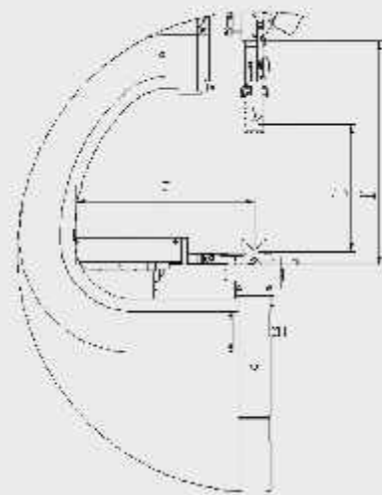
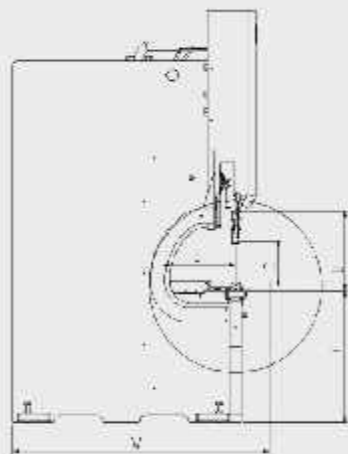

SPEZIELLE BIEGE-LÖSUNGEN

+43 (0) 664 380 77 76
 www.kk-industries.eu
 office@kk-industries.eu

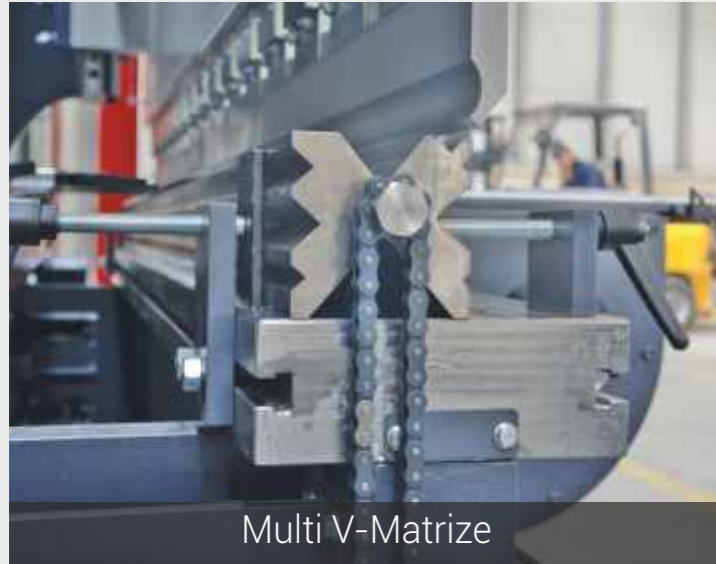

Multi V-Matrize



Verbreiteter Maschinentisch



Verstellbare V-Matrize

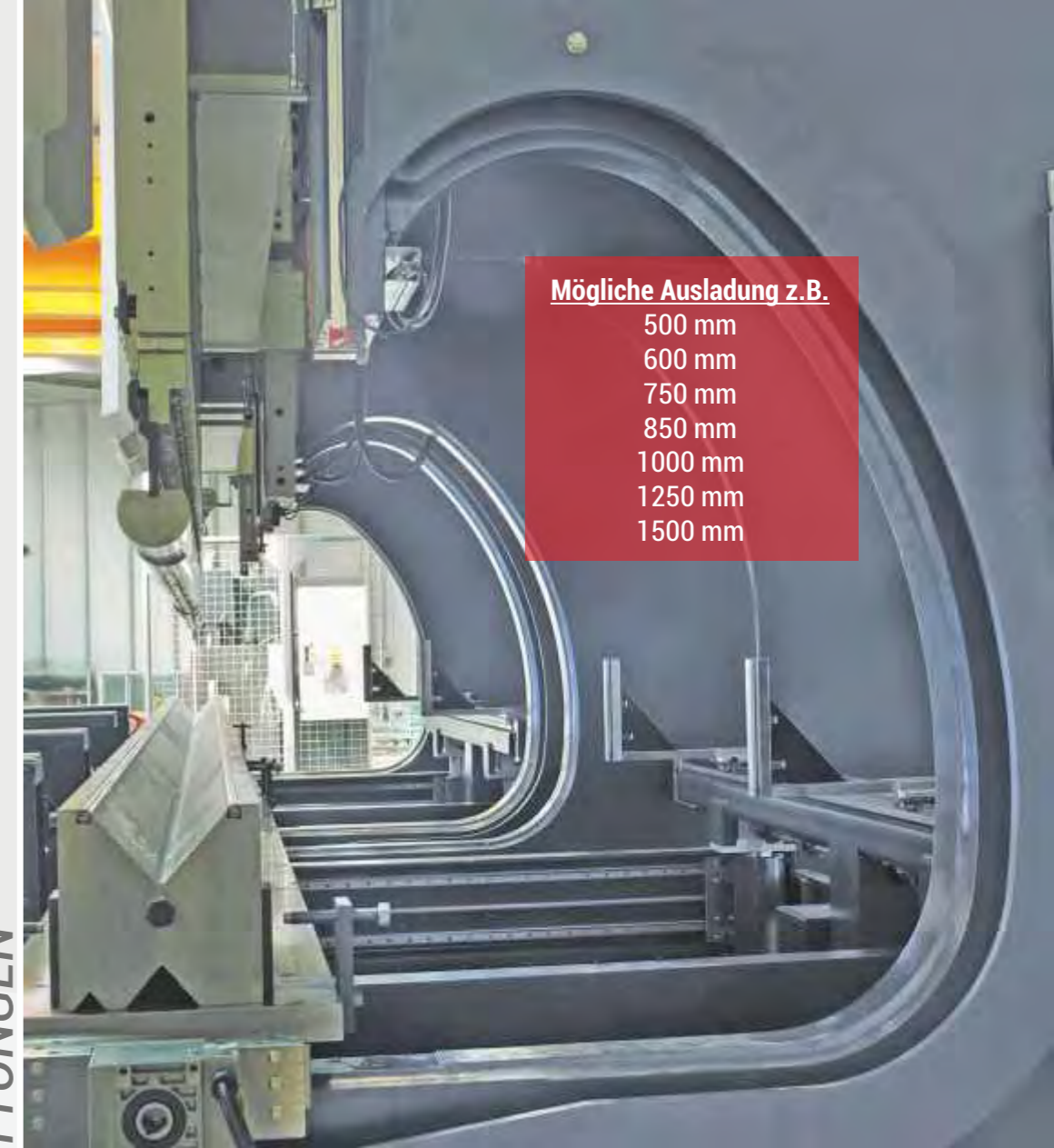
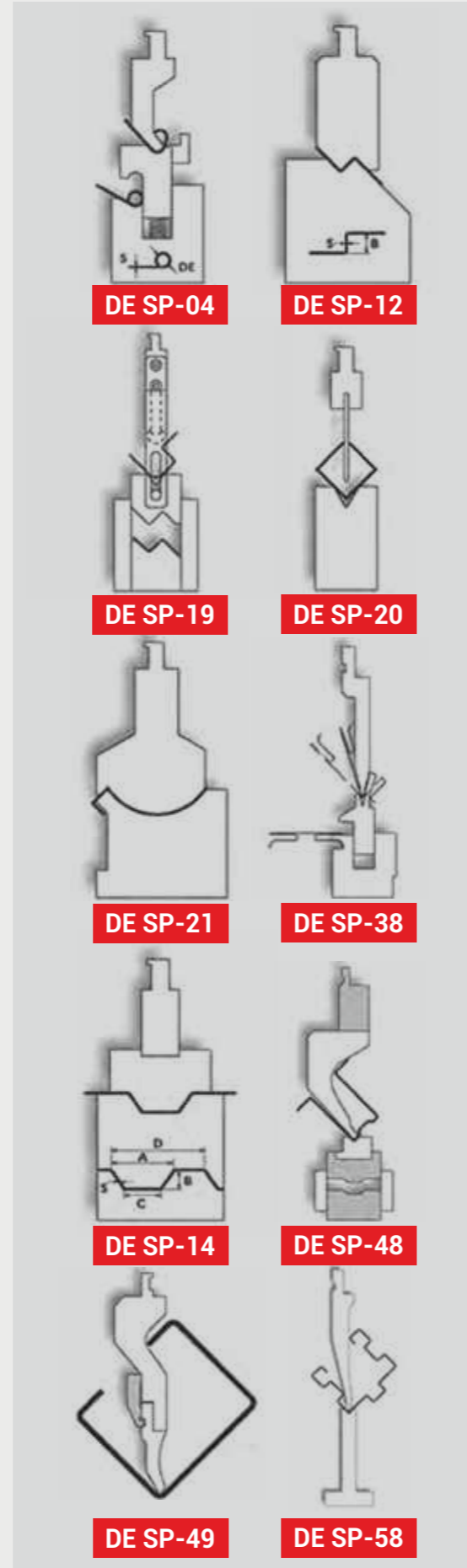

Mögliche Ausladung z.B.
 500 mm
 600 mm
 750 mm
 850 mm
 1000 mm
 1250 mm
 1500 mm

OPTIONALE AUSSTATTUNGEN

SICHERHEIT



CE Sicherheitssystem mit Laser-Lichtschanke



Akas III
 Motorlu Lazer
 CE Güvenlik
 Sistemi

WERKZEUG-KLEMMSYSTEME

+43 (0) 664 380 77 76
www.kk-industries.eu
office@kk-industries.eu



Dener pneumatische Werkzeugklemmung



Schnellspan-System



Wila NSCL-I-MC/UPB Wila mechanische Ober-Werkzeugklemmung



Wila NSCL-I-HC/UPB Wila hydraulische obere Werkzeugklemmung



Wila OB-I-MC-TY/ES IV Wila mechanische Matrizenklemmung



Wila NSCR-I-HC-CNC/UPB Wila hydraulische Matrizenklemmung

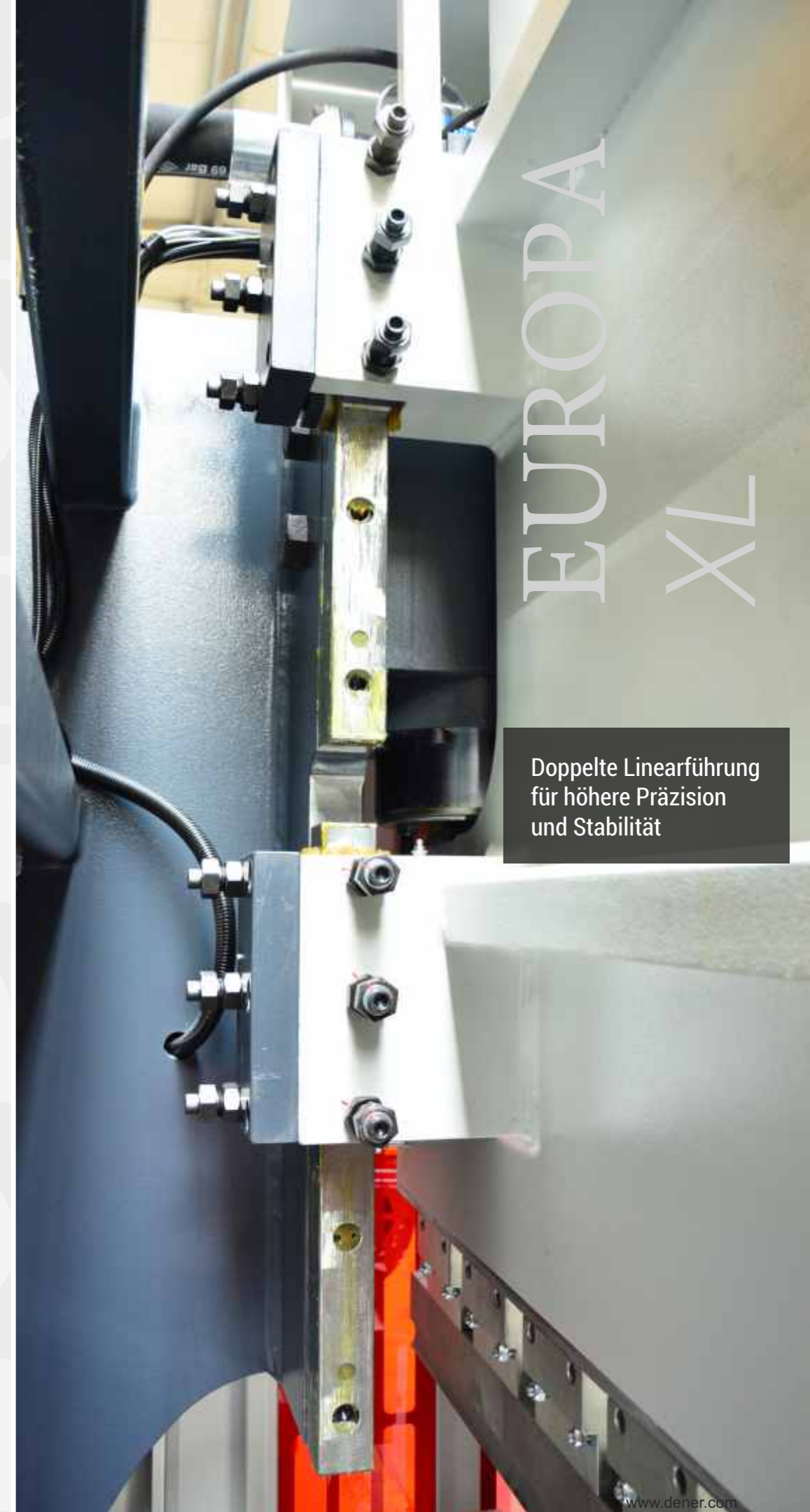

Doppelte Linearführung
für höhere Präzision
und Stabilität

EUROPA
XL

OPTIONALE AUSSTATTUNGEN

+43 (0) 664 380 77 76
www.kk-industries.eu
office@kk-industries.eu



Kühlsystem für Hydrauliköl



Schaltschrankkühlung



CNC gesteuerte Biegehilfe (nur bei Puma XL)



Zusätzliche Anschlagfinger für
2-3-4-5-6-Achs Hinteranschlag



Tandem Vorbereitung

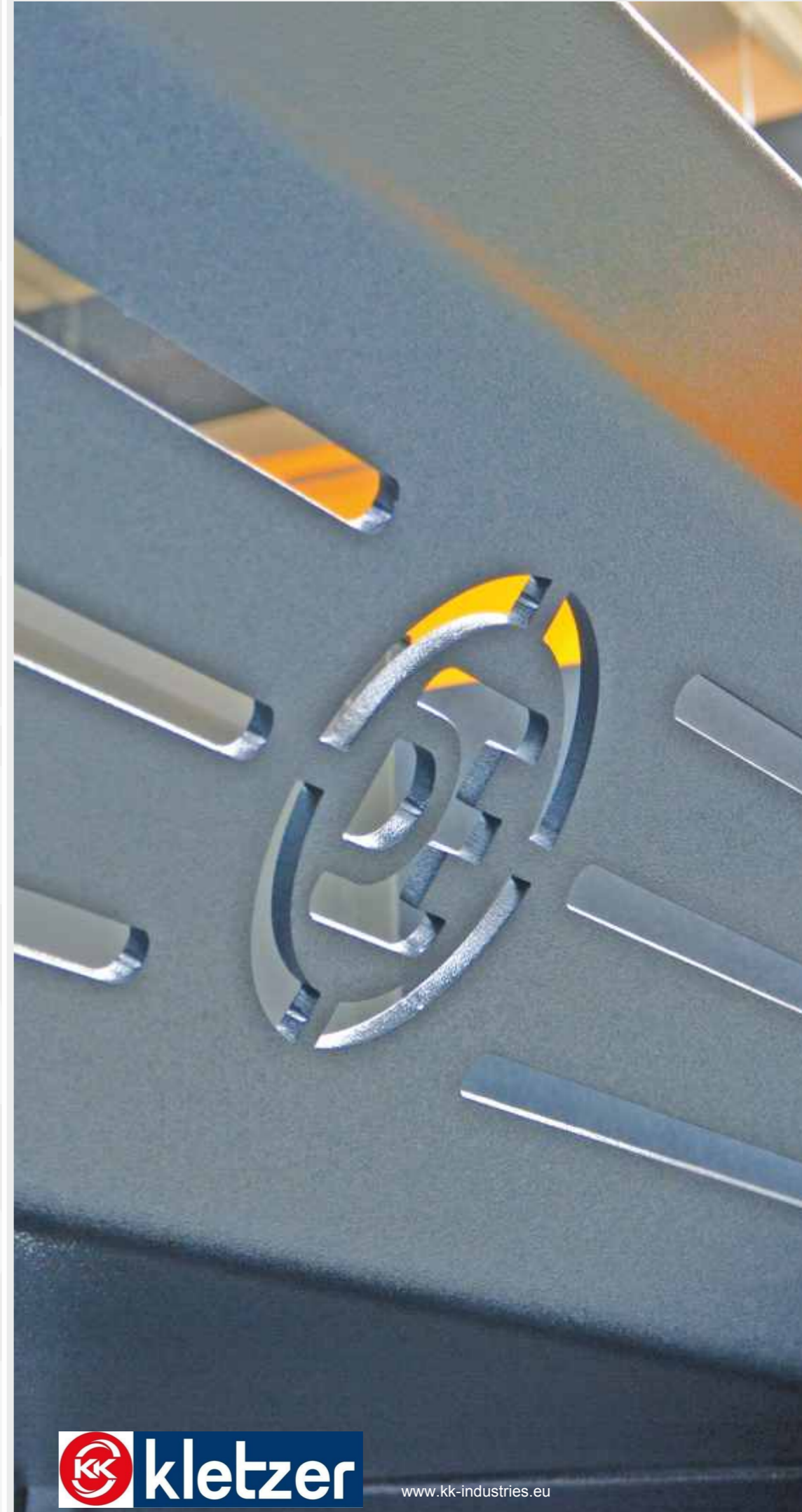

+43 (0) 664 380 77 76
www.kk-industries.eu
office@kk-industries.eu

Sonderprojekte



www.kk-industries.eu



KK-Industries GmbH

Maschinenhandel und Service



Neue- und gebrauchte Blechbearbeitungs- und Werkzeugmaschinen, Kräne, Stapler und 2018 Industriereinigungsmittel **PRODUKTÜBERSICHT**

**FILIALE
IN BÖHEIMKIRCHEN**



Wir beraten
Sie gerne!

Klaus Kletzer
Geschäftsführer

+43 (0) 664 380 77 76
www.kk-industries.eu
office@kk-industries.eu

MASCHINEN VON KK-Industries GmbH – Hohe Qualität und Werthaltigkeit

Mit unserem **breitgefächerten Maschinenprogramm** von namhaften, intern. Herstellern können wir Ihnen die **richtige Lösung** für Ihren Anwendungsfall bieten. So können wir Ihnen unter anderem wie folgt anbieten:

Abkantpressen, Abkantwerkzeuge, Ausklinkmaschinen,
Bandsägen, Blecheinrollmaschinen, Bohrmaschinen,
Bördelmaschinen, CNC Stanz- und Nibbelmaschinen,
CNC-Plasmaschneidanlagen, CNC-Fiber-Laser-
Schneidanlagen, Drehmaschinen, Entgratungsmaschinen,
Ersatzteile, Exzenterpressen, Falzformer, Fräsmaschinen,
Haspeln, Hydr. Einständer- und Doppelständerpressen,
Hydraulikpressen, Industriereinigungsmittel, Kräne,
Kreissägen, Langabkantmaschinen, Längs- und
Querschneidanlagen, Lochstanzmaschinen, Montagetische,
Profilstahlscheren, Profileinrollmaschinen,
Profilbiegemaschinen, Poliermaschinen, Richtmaschinen,
Rohrbiegemaschinen, Schleifmaschinen, Schwenkbiege-
maschinen, Service, Sickenmaschinen, Stapler,
Stanzmaschinen, Schweißische, Stanzwerkzeuge,
Tafelscheren, Werkstückentfettungs- und waschmaschinen,
Werkstattpressen, Winkelbieger

NEUIGKEITEN –

Innovationen auf dem Vormarsch!

Im Jahr 2018 hat die Firma KK-Industries GmbH einen **neuen Standort** dazugewonnen. **Böheimkirchen** liegt nahe der Landeshauptstadt von Niederösterreich, an der Westautobahn und ist somit sehr zentral und gut zu erreichen. Wir verfügen über eine **große Maschinenhalle**, die es uns erlaubt, Maschinen **live** vorzuführen.

Des Weiteren haben wir unser **Produktsortiment erweitert**. Ab sofort sind bei uns ebenso **Kräne** aller Art, sowie **Elektrostapler** und **Reinigungsmittel** für Industrie und Gastronomie erhältlich.





Abkantpressen individuell planbar
(bis zu 18 m Abkantlänge und 3000 to
Druckleitung erhältlich)



Tafelscheren
Mechanisch,
Motorisch, Hydraulisch
und CNC-gesteuert



CNC Plasma- und Brennschneidanlagen
für eine breite Palette von
Baustahl, Edelstahl und Aluminium

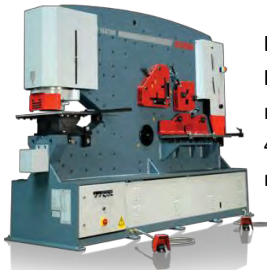

**Lochstanzen und
Profilstahlscheren**
mit einem und zwei Zylinder,
45 bis 300 to Stanzkraft,
mit und ohne NC-Anschlag

Faser-Laser-Schneidanlagen
Strahlenübertragung über flexiblen
Lichtwellenleiter



Bandsägemaschinen
Konventionell, Halb-
und Vollautomatisch



Winkelbieger
22 und 40 to Druckleistung



Auslinkmaschine
mit variablem Winkel



Profilbiegemaschinen
mit motorischem oder
hydraulischem Antrieb



Rohrbiegemaschinen
in vielen
Varianten



3- und 4-Walzen-Blecheinrollmaschinen
Manuell, Motorisch
und Hydraulisch

**Einständer-,
Doppelständer-,
Werkstatt- und
Richtpressen**
sowie Sonderpressen
bis 3000 to





Hochleistungsgetriebebohr- und Gewindeschneidmaschinen



Bördel- und Sickenmaschinen



Schweiß- und Montagetische
in verschiedenen Ausführungen
(ST 52, VA-Stahl und gehärtet)



Stanz- und Nibbelmaschinen



Schwenkbiegemaschinen



Kreissägeautomaten



Exzenterpressen

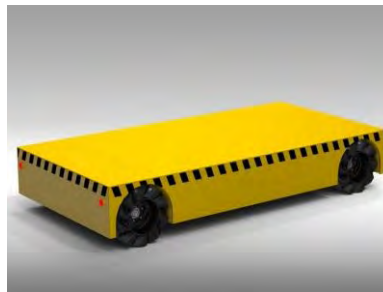

Transportplattformen



Elektrostapler



Schweißdrehvorrichtungen



Werkzeugwasch- und entfettungsmaschinen
und Reinigungsmittel für div. Anwendungen



Arbeitstische höhenverstellbar

Mecanum-Räder
(omnidirektionale
Fahrmanöver)

Ankauf und Verkauf von Neu- und Gebrauchsmaschinen
Maschinenservice, Inbetriebnahmen und Einschulung,
Wartungen, Reparaturen, Ersatzteile, Werkzeug,
Reinigungsmittel u.v.m.

Vertrauen Sie auf unsere Erfahrung und setzen Sie
auf www.kk-industries.eu



+43 (0) 664 380 77 76
www.kk-industries.eu
office@kk-industries.eu

KK-Industries GmbH
Maschinenhandel und Service



Preise und techn. Daten siehe www.kk-industries.eu.



KK-Industries GmbH

Maschinenhandel und Service



KK-Industries GmbH hat in die **Zukunft investiert**. Wir freuen uns, Sie in Kürze in unserer Ausstellungshalle in der Neustiftgasse 34 in 3071 Böheimkirchen begrüßen zu dürfen. Die große Eröffnungsfeier erfolgt im **Herbst 2018**. Wir bieten an diesem Standort moderne **Büros, Seminar- und Schulungsräume** sowie **Ausstellungsflächen**. Dadurch sind wir in der Lage, ein qualitativ hochwertiges **Service, Ersatzteilabwicklung** und **Beratungsgespräche** auch westlich von Wien anbieten zu können.

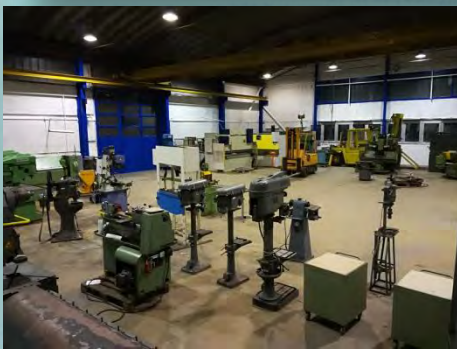
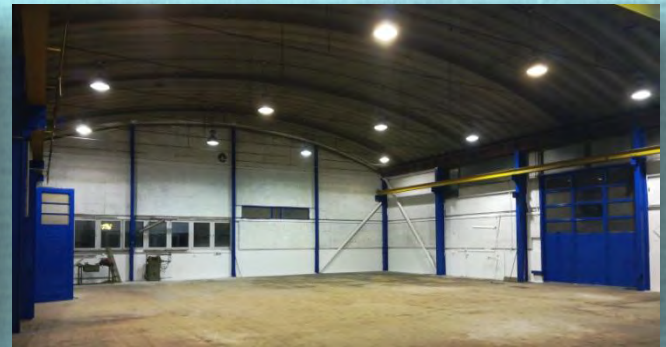

KK-Industries GmbH
Maschinenhandel und Service
Neustiftgasse 34
A-3071 Böheimkirchen



Wir bitten um tel. Voranmeldung unter:
+43 (0) 664 380 77 76
www.kk-industries.eu
office@kk-industries.eu

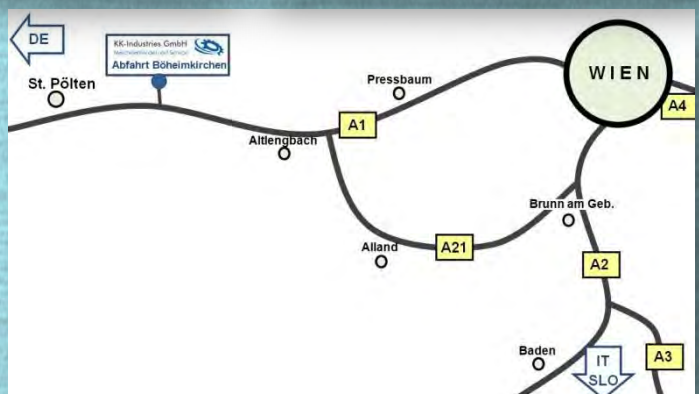

Impressum / für den Inhalt verantwortlich:
KK-Industries GmbH, Mariannengasse 25, A-2551 Enzesfeld
LG Wr. Neustadt – FN 425567i – ATU 692 13 317