

UNIMAT

Hobeln und Profilieren mit dem Unimat
– 100% Qualität zum fairen Preis

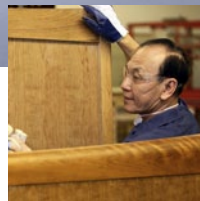

Profitable Massivholzverarbeitung mit der WEINIG UniLine-Serie

Bau- und Möbelschreiner

Zimmerer

Innenausbauer

Fenster- und Türenbauer

Treppenbauer

Holzhausbauer

Parkettverleger

Gestellbauer

Gartenhaus- und

Gartenmöbel-Hersteller

Objekteinrichter

- Messebau

- Arztpraxen

- Büroeinrichtungen

- Hotels, Gastronomie

- Wellnessbereiche

(Saunen, Schwimmbäder,
Fittnesseinrichtungen)

Bootsbauer

Modellbauer

Bühnenbauer

Spielzeug-Hersteller

Sargbauer

Holzwarenhersteller (Bürsten, Stäbe, Kugeln...)



Als Spezialisten mit jahrzehntelanger Erfahrung bieten wir ein breites, exakt auf Ihre persönlichen Bedürfnisse abgestimmtes Produkt-Programm an. Individuelle Beratung inklusive. Zu unserer Philosophie gehört der ständige Dialog mit unseren Kunden aus dem Handwerk, der uns hilft, unsere Leistungen weiter zu optimieren.



... zum Hobeln



... zum P

Im Gründungsjahr 1905 war es nur ein Familienname. Die Erfindung der Kehlmaschine mit durchgängigem Vorschubsystem machte WEINIG dann weltweit zum Synonym für eine ganze Maschinengattung.

WEINIG – Handwerks-Partner und Problemlöser seit über 100 Jahren

WEINIG ist seit Jahrzehnten unangefochten Weltmarktführer in der Massivholzbearbeitung. Weit über 80.000 Kehlmaschinen „Made by WEINIG“ sind in mehr als 120 Ländern im Einsatz. An drei Produktionsstätten in Tauberbischofsheim / Deutschland, Yantai / China und Halmstad / Schweden fertigen wir mit modernster Technologie und höchstem Qualitätsstandard Produkte für professionelle Ansprüche.

Unser Name steht für absolute Präzision, besten Arbeitskomfort und ein Preis-Leistungs-Verhältnis, das auf dem Markt unerreicht ist.

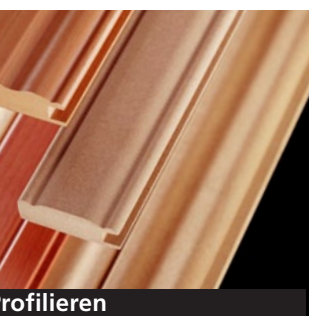

Zukunft braucht Herkunft

WEINIG steht für ein in mehreren Generationen gewachsenenes Know-how und die tiefe Verwurzelung in der Branche. In der WEINIG-Technik spiegeln sich Leidenschaft für das Produkt, Ideenreichtum und der unermüdliche Drang zur Weiterentwicklung. Das Resultat: Heute verlassen jährlich über 2.000 Kehlmaschinen unsere Werke. Unsere Kunden wissen, dass der Kauf einer WEINIG-Maschine ein Stück Zukunftssicherheit für ihren Betrieb bedeutet.

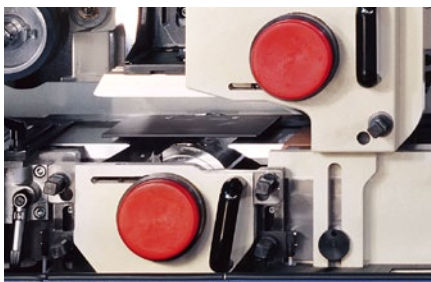

**1978 –
Gegenlager**
Beste Oberflächenqualität bei Arbeitsbreiten bis 310 mm

**1995 –
Durofer-Spitz-
zahnwalzen**
Minimaler Holzverschleiß bei optimaler Kraftübertragung

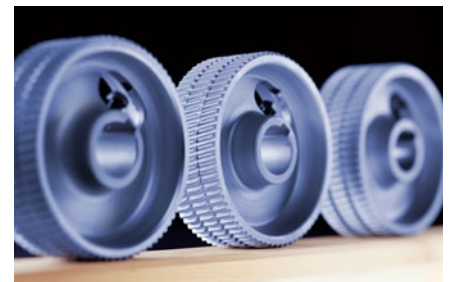

**1979 –
Hydrowerkzeug**
Highspeed-Hobeln mit höchster Oberflächenqualität

**2001 –
Memory-System**
Kompakte, leicht bedienbare Steuerkonsole – „So einfach wie telefonieren“

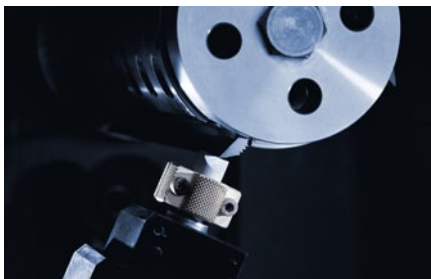
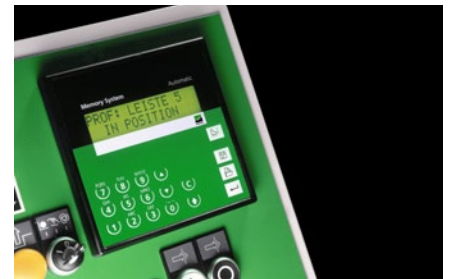

**1982 –
Joint-Technologie**
Perfekter Werkzeugflugkreis beim Highspeed-Hobeln

**2007 –
Variomat**
Zum ersten Mal Längs- und Querbearbeitung in einer Maschine

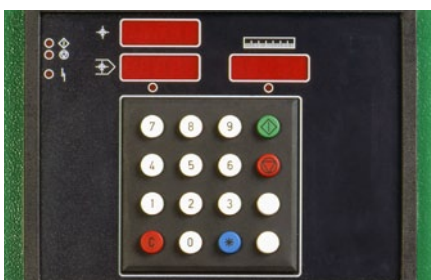
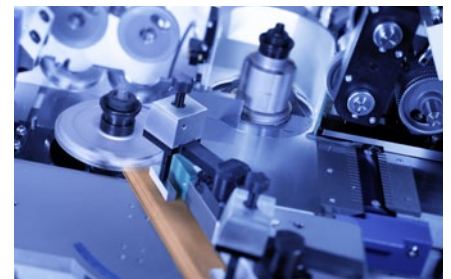

**1987 –
ATS-Tech**
Erste Kehlmaschinensteuerung mit Speicherfunktion

**2008 –
EasyCom**
Erste werkstückorientierte Steuerung für die Kehlmaschine

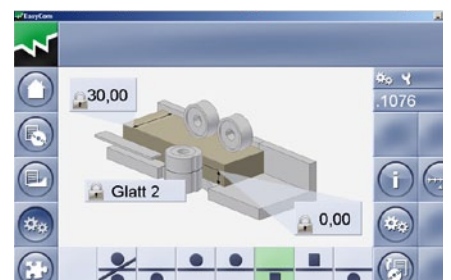

Sie können viel von uns erwarten: WEINIG – Ihr Partner für die Zukunft



100% Qualität

Der Qualitätsanspruch von WEINIG an seine Produkte ist kompromisslos hoch. Jede Maschine, die eines unserer Werke verlässt, wird von einem zertifizierten Qualitätsteam auf Herz und Nieren geprüft. Egal ob in Deutschland, China, oder Schweden – unsere strengen Qualitätsvorschriften gelten ohne Ausnahme weltweit.



Hohe Produktionstiefe

Die hohe Produktionstiefe ist der Schlüssel für die Spitzenqualität, die unsere Produkte seit über 100 Jahren auszeichnet. Engagierte Mitarbeiter garantieren in den Werken für äußerste Sorgfalt bei jedem Arbeitsschritt. Neueste Fertigungstechnologie und ein kontinuierlicher Verbesserungsprozess in jedem Bereich setzen hohe Standards.

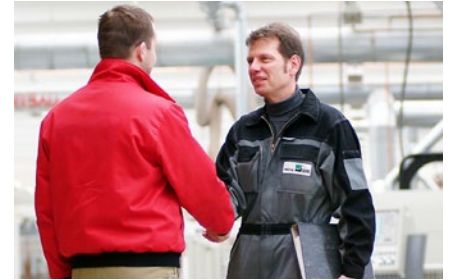

Herausragender Service

Mit Niederlassungen in allen Erdteilen und einem großen, mobilen Team von Service-Technikern gewährleisten wir weltweit einen in der Branche einzigartigen Service. Schnellste Ersatzteillieferungen an jedem Ort sowie Ansprechpartner, die Ihre Sprache sprechen sind Teil unserer traditionellen Kundenorientierung.



Ständige Optimierung

Die Produktionsorganisation bei WEINIG orientiert sich konsequent und erfolgreich an der Kaizen-Methode. In einem kontinuierlichen Verbesserungsprozess werden Qualität und Effizienz Schritt für Schritt optimiert.

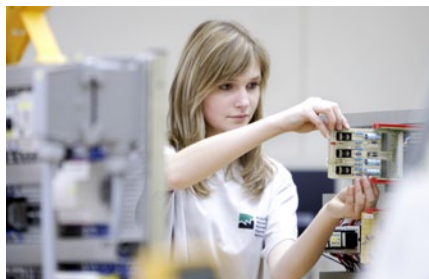

Nachwuchsförderung

Wer heute bei WEINIG seine Ausbildung macht, ist vielleicht morgen für Ihre Maschine verantwortlich. Wir achten von Anfang an auf Qualität. Ausbildung und auch Weiterbildung haben bei uns höchste Priorität.

WEINIG Fakten

Gründung: 1905
Produktionsfläche: 80.000 m²
Mitarbeiteranzahl: ca. 1.800
Produzierte Kehlmaschinen: über 80.000
Auszubildende: 10%

Produktionsstandorte:
Tauberbischofsheim / Deutschland
Halmstad / Schweden
Yantai / China
Illertissen / Deutschland
Freiburg / Deutschland
Alfeld / Deutschland

WEINIG präsentiert: Das universelle Kehlmaschinen-Konzept

Mit der UniLine-Serie von WEINIG sichern Sie sich nicht nur die neueste Technologie, besten Bedienkomfort und höchste Produktivität, sondern auch ein einzigartiges Preis-Leistungs-Verhältnis. UniLine heißt Qualität für den harten Alltag. Was immer Sie herstellen, in jedem Fall muss die Qualität stimmen und die Wirtschaftlichkeit gewährleistet sein. Die UniLine-Serie erfüllt alle diese Anforderungen. Vom Einstiegsmodell Unimat 217 bis zum Kraftpaket Unimat 818 steht Ihnen für jede Anwendung die perfekte Maschine zur Verfügung.





Rund um die Maschine bauen Sie sich Ihre individuelle Produktion auf: Werkzeuge, Messsysteme, Einstellhilfen, Schleifmaschinen und Automatisierung. Alles aus einer Hand. Alles von WEINIG. Intelligent und konsequent an Ihre täglichen Bedürfnisse angepasst. WEINIG bietet eben mehr.



Matthias Vielstädte
Geschäftsführer Schreinerei Vielstädte

Der Unimat – stark, präzise und flexibel für alle Anforderungen beim Hobeln, Sägen und Profilieren:

- exzellentes Leistungspotenzial
- perfekte Qualität der Oberflächen
- höchste Präzision von Maschine und Endprodukt
- optimale Lösung für jede Anforderung
- schnelle, einfache Einstellung
- komfortable, leichte Bedienbarkeit
- maximale Arbeitssicherheit

„Wir kennen WEINIG seit 1994. Die Technik überzeugte uns und wir kauften gleich eine neue Maschine, die vom Kundendienst zu unserer vollsten Zufriedenheit betreut wurde. Die Hotline hilft immer kompetent und bei Bedarf ist der Service schnell vor Ort. Das gab uns das Vertrauen für weitere Investitionen bei WEINIG.“

Gründung: 1994
Standort: Ostercappeln / Hitzhausen (D)
Mitarbeiter: 9
Fertigungsstätte: 1.000 m²
Produkte: individuelle Fenster- und Türelemente mit Schwerpunkt in der Restaurierung von Fenstern, Haus- und Zimmertüren und Dielentore.
Weitere Infos: www.vielstaedte.de



- beste Integration in bestehende, produktivitätssteigernde WEINIG-Systemlösungen
- Speziallösungen für Sonderanwendungen

Solides Fundament

Die besten Oberflächen werden mit WEINIG gemacht

WEINIG verwendet ausnahmslos Qualitätskomponenten. So zum Beispiel die sehr schwere, gegossene Basis aus hochwertigem Grauguss. Im Vergleich zu Stahl besitzt Grauguss sehr hohe Dämpfungseigenschaften und ist eindeutig erste Wahl, wenn konstruktiv Masse und Gewicht gebraucht werden.

Auf die richtige Dosierung kommt es an

Die perfekte Verteilung von Masse und Gewicht verlangt den erfahrenen Spezialisten. Wir optimieren ständig mit speziellen Berechnungsprogrammen die WEINIG Basis. Mit optimalem Resultat: WEINIG Maschinen erzeugen die deutlich besten Oberflächen in der Massivholzbranche.

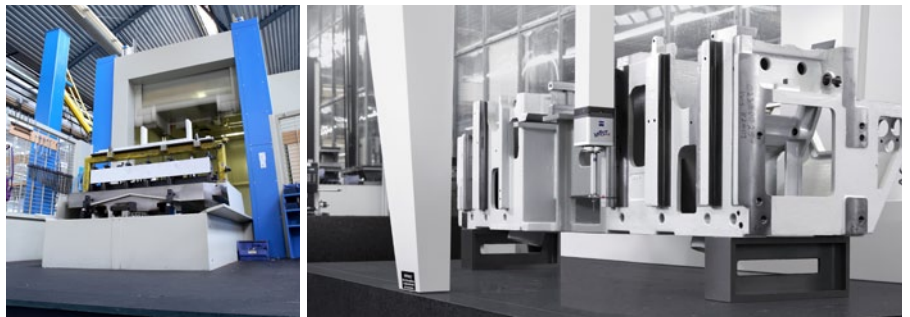
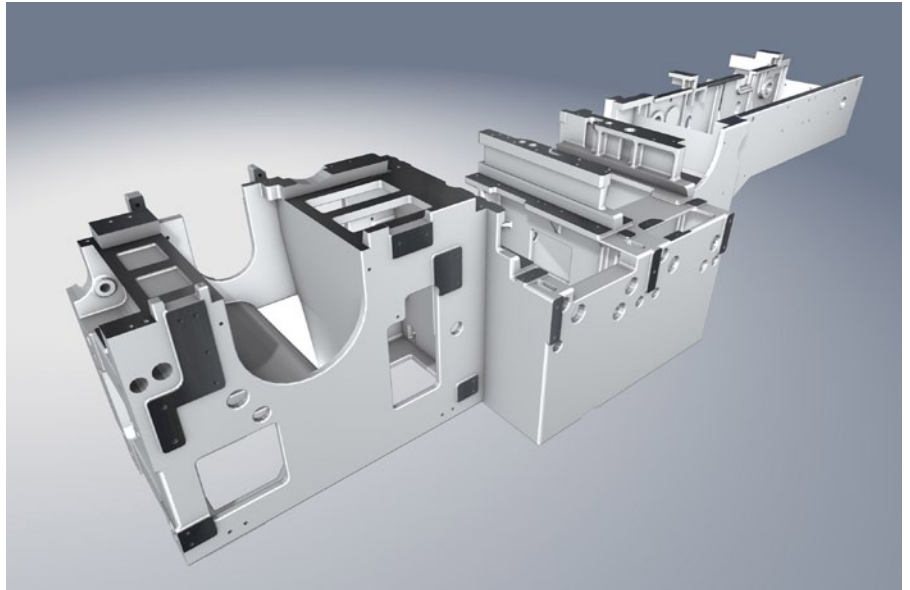

100% Qualität Made by WEINIG

Zeitdruck birgt die Gefahr, dass Teile mit unzureichender Qualität trotzdem verarbeitet werden. Nicht so bei WEINIG. Unser eigenständiges Qualitätswesen und die hohe Produktionstiefe erlauben es uns, auch bei hohen Taktzahlen auf Fehlteile schnell zu reagieren und sie auszusondern. Alle Maschinen, die weltweit unsere Werke verlassen, sind zu 100% Qualität Made by WEINIG.

WEINIG Vorschubsystem: Mit Sicherheit durch Ihre Maschine

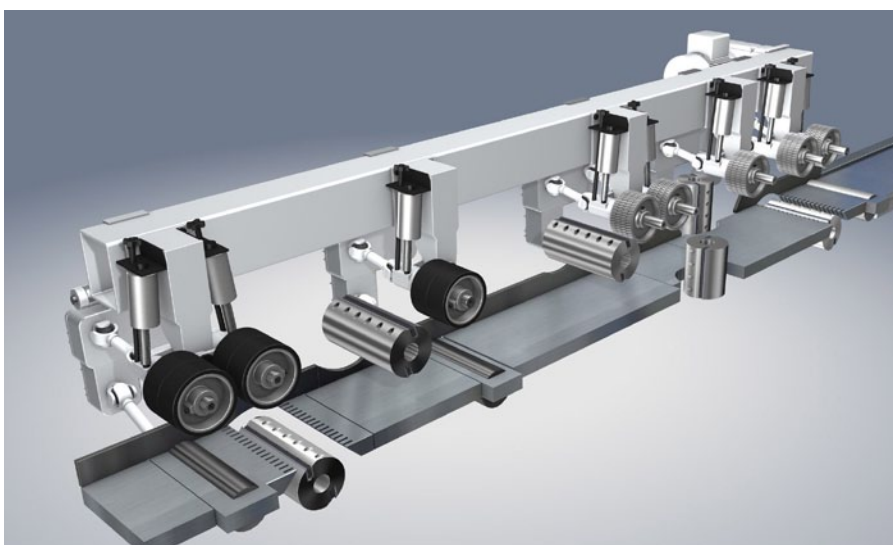
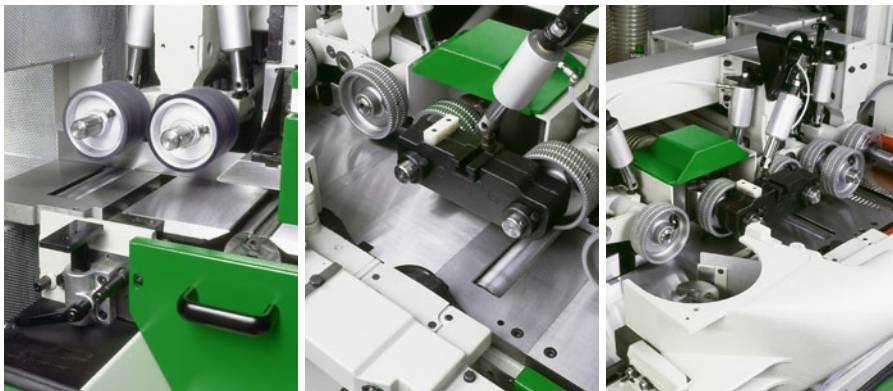

Die WEINIG Vorschubsysteme konnten bislang schon mehr als 80.000 Kunden überzeugen. Dank der hohen Anzahl von Vorschubwalzen und der breiten angetriebenen Tischwalzen läuft nahezu jedes Teil leicht durch die Maschine. Durch den schon im Standard frequenz-geregelten Vorschub können Sie spielend die passende Geschwindigkeit einstellen und somit die Oberflächenqualität genau bestimmen. Besonders stolz sind wir auf die selbst entwickelten, wartungsarmen und robusten Getriebe. Den WEINIG-Ingenieuren ist es gelungen, fast die gesamte Kraft des Antriebsmotors für den Werkstücktransport zur Verfügung zu stellen.

Serie	017 – BRLTB	018 – BRLTTB	019 – BRLRTB	022 – BRLTBU	023 – BRLTTBU
200	F:5 / T:1	F:6 / T:2	F:6 / T:2	F:6 / T:1	
300	F:6 / T:1	F:7 / T:2			
500	F:7 / T:2	F:8 / T:3	F:8 / T:3		F:9 / T:3
600	F:8 / T:4	F:10 / T:5			
800	F:8 / T:4	F:10 / T:5			

Anzahl der Vorschubwalzen (F) und Tischwalzen (T) für jedes Modell. Die Anzahl ist abhängig von gewählten Optionen.
B = untere Spindel, R = rechte Spindel, L = linke Spindel, T = obere Spindel, U = Universal-Spindel

WEINIG Spindeln – Eine runde Sache



Absolute Laufruhe ist unverzichtbar, wenn es um die Oberflächenqualität des Endproduktes geht.

Hier kann WEINIG einen besonderen Trumpf ausspielen: die Frässpindelentwicklung und der Frässpindelbau. Jede Frässpindel wird in einem abgeschlossenen klinischen Bereich montiert und getestet, bevor dieses Highend-Produkt das Werk verlässt. Doch das ist uns nicht genug: Seit Jahren laufen bei WEINIG Feldversuche und Forschungsarbeiten, um die Langlebigkeit und die Rundlaufgenauigkeit zu optimieren. Die Ergebnisse dieser Entwicklungstätigkeit fließen direkt und permanent in die Serienfertigung ein. Mit bestem Erfolg: WEINIG Spindeln haben einen legendären Ruf.

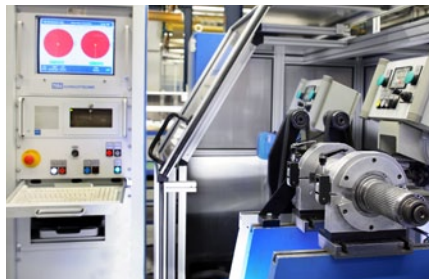

Alles im Blick – Einfach steuern und komfortabel arbeiten



Perfekte Bearbeitungstechnik und hoher Bedienkomfort für die Maschine gehören bei WEINIG untrennbar zusammen. Alle Elemente zum Einstellen und Kontrollieren sind bei der UniLine-Serie außen an der Haube angebracht. So ist die Verstellung der Spindeln auch während der Produktion möglich. Die DigiSet-Anzeige liegt selbst bei geschlossener Haube immer gut im Blickfeld und erleichtert die Einstellarbeiten wesentlich. Das moderne, werkstatorientierte Steuerungskonzept mit EasyCom bzw. Memory zeichnet sich durch eindeutige Symbolsprache und einfachste Handhabung aus.

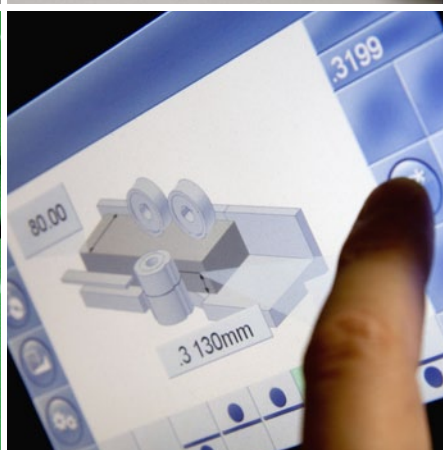



Bis Sie mit Ihren alten
Maschinen ein Stück hobeln
schafft der Unimat von WEINIG
zehn (!)...

... und wenn Sie profilieren,
ist er fünfzehn (!) Mal
produktiver.



Herwig Danzer, Geschäftsführer
Die Möbelmacher

„Abrichte und Dickenhobel sind bei uns schon lange nicht mehr im Einsatz. Mit unserer WEINIG Kehlmaschine hobeln wir das Holz für unsere Produktion viel schneller und effektiver aus. Das wurde uns schon beim ersten Arbeitseinsatz klar – dem Massivholzboden für unsere Werkstatt. Das Ergebnis können wir immer noch jeden Tag bewundern. Wer dauerhaft erfolgreich im Massivholzbereich sein möchte, muss bereit sein, neue Wege zu gehen. Mit Maschinenteknologie von WEINIG kann man da nichts falschmachen.“

Gründung: 1988

Standort: 91421 Kirchensittenbach (D)

Mitarbeiter: 17

Fertigungsfläche: 1.000 m²

Produkte: Komplettseinrichtungen für alle Küchen, Wohn- und Geschäftsräume.

Der Service reicht vom Fußboden bis zur Beleuchtung, vom Vorhang bis zum Polstermöbel und vom Entwurf bis zur langfristigen Betreuung nach der Montage. Slogan: „Alles Gute zum Einrichten“ mit Fokus auf absolute Kundenorientierung und gesundes Wohnen.

Weitere Infos: www.die-moebelmacher.de

Fünf Gründe, warum Sie sich für eine WEINIG entscheiden sollten



100% Qualität

Hochwertige Technik, sorgfältige Verarbeitung und permanente Weiterentwicklung gehören traditionell zu den besonderen Merkmalen einer WEINIG Maschine. Robuste Ausführung, hohe Funktionalität und lange Lebensdauer sind für uns selbstverständlich. Aus der Erfahrung von über 80.000 laufenden Maschinen profitieren Sie nur bei WEINIG.



Zuverlässigkeit Made by WEINIG

WEINIG Maschinen sind Spitzenprodukte, die sich in allen Märkten unter den verschiedensten Bedingungen bewährt haben. So viel Erfahrung und Know-how in der Massivholzbearbeitung finden Sie nur bei WEINIG. Die Produktion erfolgt mit modernster Fertigungstechnik. Jede Maschine, die das Werk verlässt, wird eingehend geprüft und entspricht einem hohen Sicherheitsstandard.



Beratung – ohne wenn und aber

Unsere UniLine-Händler sind ausnahmslos zertifiziert. Das garantiert Ihnen fachmännische Betreuung von der ersten Minute an. Darüber hinaus steht Ihnen bei Bedarf jederzeit unser kompetentes WEINIG Beraterteam zur Verfügung (www.weinig-uniline.com).



Service auf höchstem Niveau

Verkaufen ist wichtig. Noch wichtiger ist uns aber, dass Sie zufrieden sind. Weltweit haben wir deshalb ein Team von UniLine Servicetechnikern installiert. Die Spezialisten sprechen Ihre Sprache und werden laufend im Werk geschult. Zusätzlich sichern WEINIG UniLine Werksniederlassungen und Handelspartner die Einsatzbereitschaft Ihrer Maschine.



Alles aus einer Hand

WEINIG bietet Ihnen alles, was Sie für die Massivholzverarbeitung benötigen: Vom Auftrennen über das Kappen, das Hobeln und Profilieren, die Holzoptimierung bis zur Automatisierung. Inklusiv der Peripherie rund um Ihre Maschine. Ein Ansprechpartner für den kompletten Fertigungsablauf – das ist effizient und beruhigt.



Und welcher ist Ihr Unimat?

Die UniLine-Serie von WEINIG hat für jede Herausforderung und jeden Anspruch eine effiziente, überzeugende Lösung parat. Vom Einstiegsmodell Unimat 217 bis hin zum Kraftpaket Unimat 818. Was alle Modelle gemeinsam haben: Sie erzeugen eine perfekte Oberflächenqualität und sind absolut zuverlässig im harten täglichen Einsatz.



Unimat 200 Klasse

Speziell für Firmen entwickelt, die genau auf ihr Budget achten müssen, aber auf Qualität nicht verzichten wollen. Kann auch als Zweitmaschine für kleinere Serien eingesetzt werden. Der WEINIG Unimat 217 leistet perfekte Arbeit für wenig Geld.

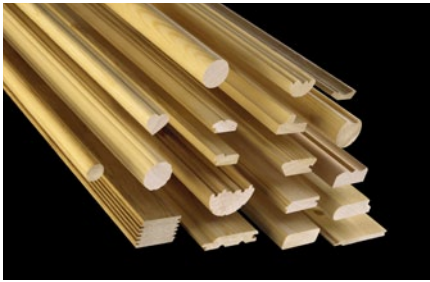

Unimat 300 / 500 Klasse

Kompakt schwere Bauweise mit hoher Flexibilität im täglichen Einsatz. Durch eine Vielzahl an Ausstattungspaketen sichern Sie sich einen wertvollen Produktionsvorteil. Die Modelle der 500 Klasse erhöhen Ihre Produktivität, um bis zu 33% mit gleichbleibender hoher Qualität wie bei der 300 Klasse.



Unimat 600 Klasse

Kraftvoll und eine Maschine, die alles verzeiht. Der Unimat 618 ist für den harten Alltag ohne Kompromisse konzipiert. Eine schwere, stabile Basis zusammen mit einer Vielzahl an Vorschubwalzen, Tischwalzen und verstärkten Andrücken lassen kein Wünsche offen.



Unimat 800 Klasse

Das Kraftpaket für Arbeitsbreiten von bis zu 310 mm. Die Maschine bietet ein perfekt abgestimmtes Konzept. Ob Sie Leisten fertigen oder breite Profile produzieren – mit dem Unimat 818 sind Sie auf alle Anforderungen vorbereitet.

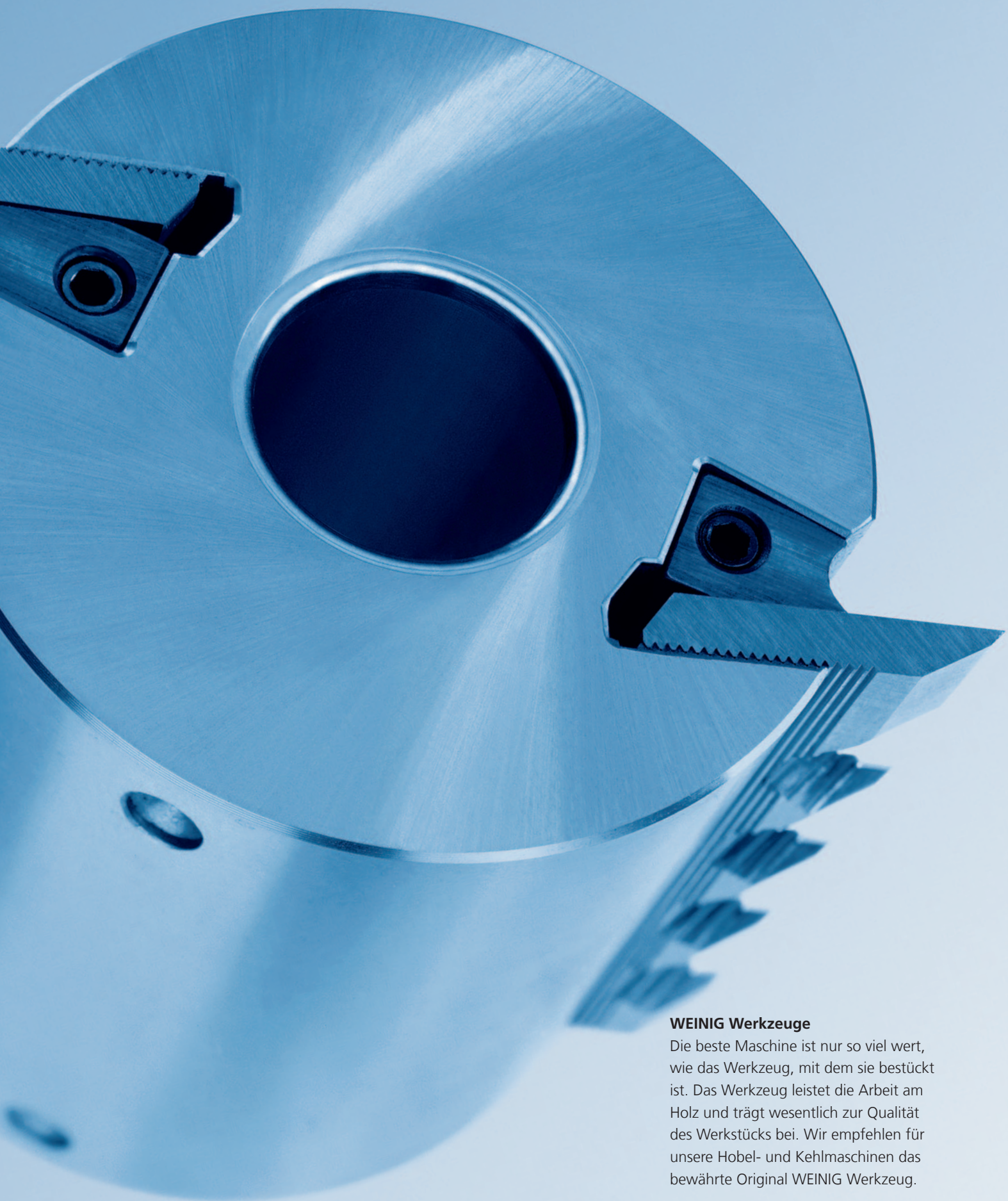

WEINIG Werkzeuge

Die beste Maschine ist nur so viel wert, wie das Werkzeug, mit dem sie bestückt ist. Das Werkzeug leistet die Arbeit am Holz und trägt wesentlich zur Qualität des Werkstücks bei. Wir empfehlen für unsere Hobel- und Kehlmaschinen das bewährte Original WEINIG Werkzeug.

WEINIG hat das Gesamtpaket: Das richtige Zubehör für den Unimat

Die UniLine-Serie ist das Herzstück eines neuen WEINIG Maschinenkonzeptes. Rund um die Maschine bieten wir Ihnen eine Peripherie, die zusammenpasst wie ein Baukastensystem. Individuell zusammengestellt, ergeben sich produktionssteigernde Komplettlösungen, mit denen Sie für die Herausforderungen der Zukunft bestens gerüstet sind.



WEINIG OptiControl PowerCom

PowerCom macht Ihre WEINIG Kehlmaschine online und sicher. Alle Daten werden vom Messsystem OptiControl PowerCom auf den Maschinen-PC online übertragen. Automatisch werden die Einstelldaten an der jeweiligen Spindelanzeige dargestellt. So können die Maschinenrüstzeiten weiter reduziert werden.

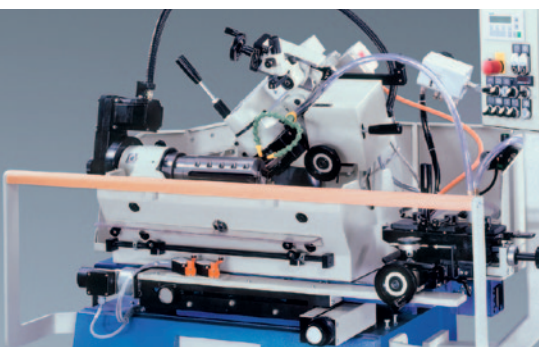

Schleifen, schärfen, profilieren mit dem Rondamat

Wer schnell liefern kann, ist im Vorteil. Fertigen Sie in kurzer Zeit Ihre Werkzeuge selbst. Von manuell bis vollautomatisch haben wir für jede Anforderung die richtige Schleifmaschine für Sie im Programm.



Automatische Schablonenherstellung

Flexibilität ist Ihr Vorteil! Fertigen Sie in kürzester Zeit Ihr Profilwerkzeug selbst. Das Schablonenfräsergerät macht Ihnen dazu die nötige Profilschablone. Ohne Handzeichnung, mit höchster Präzision, jederzeit wiederholbar. Ideal für Mehrfachleisten: einmal zeichnen, dann nur noch vervielfältigen.



Automatisierung mit WEINIG EM11

– ein Muss für Ihre lückenlose Fertigung. Damit rufen Sie die maximale Leistung Ihrer Maschine ab. Weitere Vorteile: äußerst platzsparende Montage auf dem Abrichttisch der Maschinen. Zur manuellen Beschickung schnell zu demontieren. Optimal zur Beschickung mit unterschiedlich langen Teilen.

WEINIG QUALITY

Volles Programm für die Massivholzbearbeitung!

WEINIG ist technologischer Vor-
sprung. Und das seit über 100 Jahren.
WEINIG Qualität macht unsere Part-
ner aus Handwerk und Industrie welt-

weit zu Gewinnern im Wettbewerb.
Mit Maschinen und Systemen, die
in Leistung und Wirtschaftlichkeit
Maßstäbe setzen. Mit intelligenten

Fertigungskonzepten für maximale
Wertschöpfung. Und mit maßge-
schneiderten Lösungen – von der
Anwendung bis zur Dienstleistung.

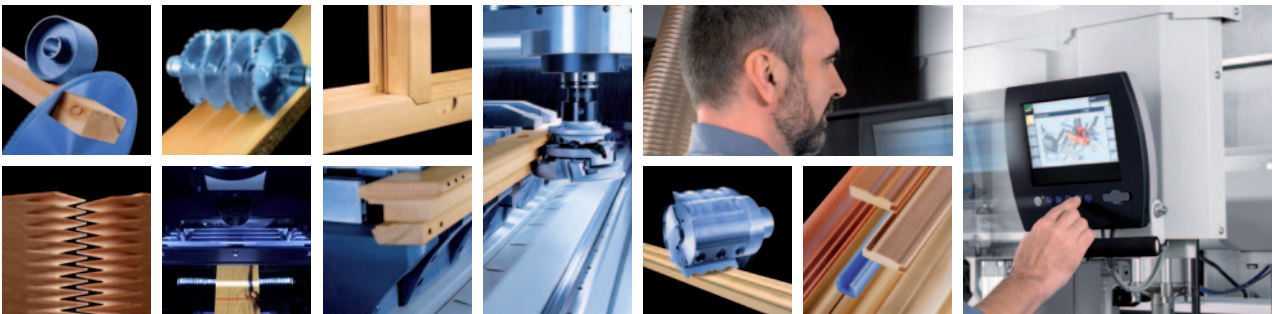

AUFTRENNEN · KAPPEN · OPTIMIEREN · KEILZINKEN · VERLEIMEN · HOBELN UND PROFILIEREN · FENSTERFERTIGUNG · AUTOMATISIERUNG

WEINIG bietet mehr.

Technische Änderungen vorbehalten.
Aussagen und Abbildungen in diesem
Prospekt beinhalten auch Sonderausstat-
tungen, die nicht zum serienmäßigen
Lieferumfang gehören. Schutzabdeckun-
gen teilweise zum Fotografieren ab-
genommen.



Produktbereich Profilieren

MICHAEL WEINIG AG
Weinigstraße 2/4
97941 Tauberbischofsheim
Deutschland

Telefon +49 (0) 93 41 / 86-0
Telefax +49 (0) 93 41 / 70 80
info-profiling@weinig.com
www.weinig.com